

AUTOMOBILE | AÉRONAUTIQUE | ALIMENTAIRE | INGÉNIERIE DES FLUIDES | HYDRAULIQUE MOBILE

FRANCEJOINT

L'ÉTANCHÉITÉ PRESTIGE

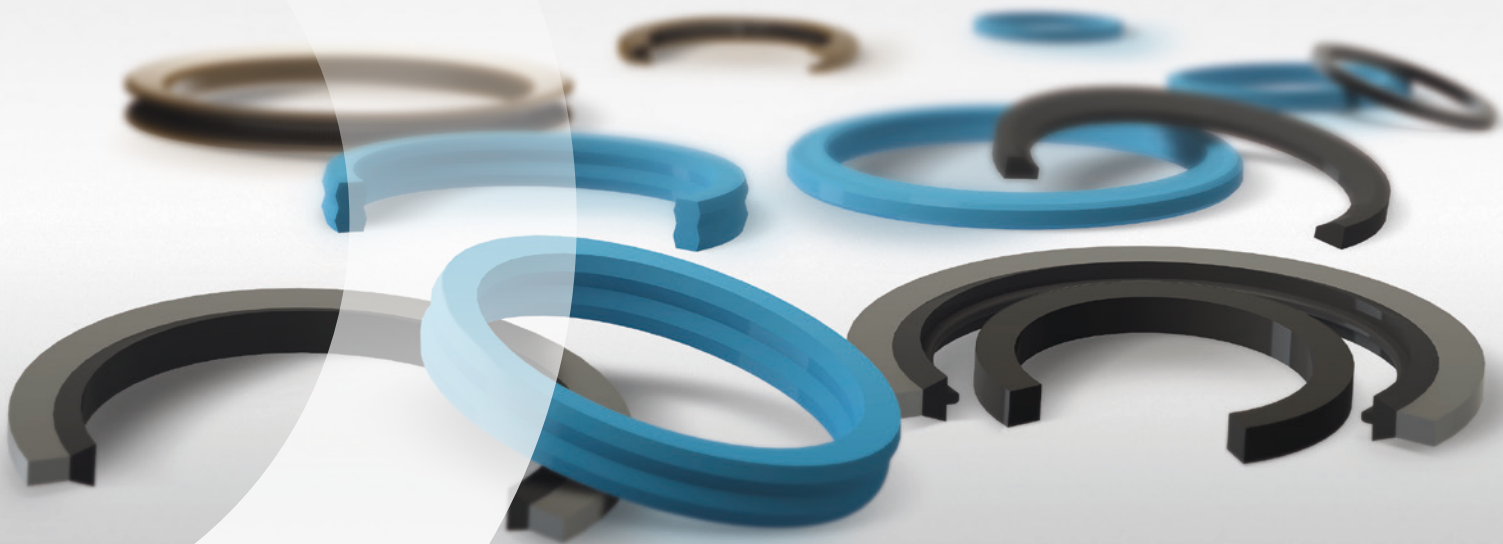

LES JOINTS STATIQUES



FRANCE**JOINT**
L'ÉTANCHEITÉ PRESTIGE



FRANCEJOINT

L'ÉTANCHÉITÉ PRESTIGE

Sommaire

LES JOINTS STATIQUES

BECA 010 / 010 PU / 010 PTFE / 010 FEP	6
BECA 008 / 008P / 011 / 012	7
BECA 014	8
BECA 015	12
BECA 016	13
BECA 040	20
BECA 042	21
BECA 010 SAE J518	22
BECA 016 SAE J518	23
BECA 710 SAE J518	24
BECA 114	25
BECA 115	27
BECA 740-749 / 760-769	30

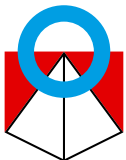

Site n°1 : Moulage Compression, Moulage injection, Finition, Découpe jet d'eau, Contrôle qualité, Logistique

Site N°2 : Pôle administratif, Bureau d'études, Usinage, Réalisation des outillages

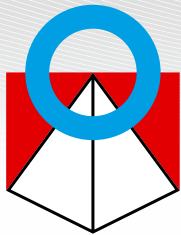

FRANCEJOINT
L'ÉTANCHEITÉ PRESTIGE

A la cadence imposée par la compétition dans laquelle sont engagés les grands donneurs d'ordres de l'industrie mondiale, FRANCE JOINT répond par l'innovation, la recherche et développement, l'expérience du Best-Cost manufacturing, et le maintien d'un très haut niveau de qualité grâce aux certifications ISO 9001, ISO/TS 16949 et EN 9100.

Depuis 1981, FRANCE JOINT – SEALING SYSTEMS est spécialisé dans la conception, la fabrication et la commercialisation de joints d'étanchéité et de pièces de précision en élastomères destinés à l'ensemble de ses clients, pour lesquels la qualité du produit est un élément déterminant.

Aujourd'hui, FRANCE JOINT travaille en étroite collaboration avec ses clients pour relever avec eux les défis de leur réussite. Automobile, Aéronautique, Hydraulique mobile, Alimentaire, Ingénierie des fluides... chaque solution naît de l'exemplarité d'un partenariat de 1er choix chaque jour renouvelé.

Notre raison d'être, centrée sur une qualité d'exception, accompagne chacun de nos impératifs vers des solutions vous permettant de vous démarquer dans une compétitivité des plus sévères.

Notre positionnement d'excellence nous conduit, depuis la naissance de notre entreprise, à nous doter de moyens d'anticipation indispensables à la prévention des risques et à la maximisation de nos services ; le but final étant bien entendu de vous permettre de devancer l'évolution de vos marchés de plus en plus technologique.



AUTOMOBILE



AÉRONAUTIQUE



ALIMENTAIRE



INGÉNIERIE DES FLUIDES



HYDRAULIQUE MOBILE



Moulage Compression



Moulage Injection



Usinage / Réalisation des outillages



Logistique / Conditionnement

RECHERCHE & DÉVELOPPEMENT

Originalité, fiabilité, sécurité, minimisation des risques : vos attentes sont nos préoccupations quotidiennes. La maîtrise managériale des projets les plus divers et la maîtrise des processus de fabrication sont indispensables pour aller de l'idée à l'objet.

De la rédaction d'un cahier des charges à la réalisation complète d'une solution technique, en passant par la conception /développement en 3D (logiciel Solidworks Premium) et par les tests de validation et de conformité, FRANCE JOINT Ingénierie conçoit avec vous la meilleure des solutions garantissant le niveau de performance requis.

Plus de 1000 formulations de matériaux intégrant les élastomères, les bases PTFE, les Polyuréthanes, ou bien encore les thermoplastiques, autant de solutions face aux exigences nouvelles des plus sévères qui vous permettront de dépasser le champ des possibles du présent pour appréhender ensemble un futur gagnant. FRANCE JOINT met en œuvre des qualifications afin d'examiner le comportement de ses joints selon différents paramètres intervenant sur les frottements, les pressions, les températures, les vitesses, les courses, les fuites ...



ENGAGEMENT QUALITÉ

Les certifications obtenues, ISO 9001, ISO/TS 16949 et EN 9100, confirment une conduite constante du progrès par la qualité à tous les niveaux de l'entreprise, à tous les stades de réalisation, là où l'amélioration continue représente un enjeu quotidien. Anticipation, prévention des risques, service maximal, amélioration continue sont autant de valeurs clés pour lesquelles FRANCE JOINT est aujourd'hui reconnu.

Ambitieux de toujours mieux satisfaire nos Clients, FRANCE JOINT s'est donc doté des méthodes les plus performantes (PPAP, AMDEC, Analyse de la valeur, Audits, MRP, analyses 8D, PDCA, SPC, R&R, ...) afin d'optimiser simultanément la capacité des machines et des process, les performances humaines opérationnelles, les méthodes organisationnelles et enfin, les résultats produits et financiers.

FRANCE JOINT garantit le meilleur de la technologie et poursuit ses objectifs quotidien d'une production basée sur le principe du «Zéro défaut» par le biais de contrôles physico chimiques (rhéomètre, spectromètre, duromètre, ...), de contrôles dimensionnels et d'aspect final (appareil de contrôle unitaire, caméra 3D, ...) car les enjeux de la compétitivité sont globalement identiques à ceux qui motivent la recherche d'amélioration continue.



Appareil de contrôle 3D

JOINTS TORIQUES - O'RINGS

BECA 010

010 PU

010 PTFE

010 FEP

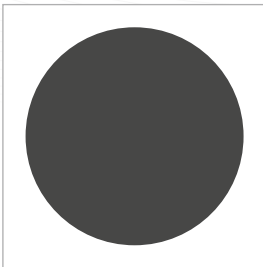
**BECA 010****DESCRIPTION**

Le profil BECA 010 est un joint torique, anneau circulaire de section ronde, réalisé en élastomère.

AVANTAGES

Faible encombrement
Montage facile
Solution économique
Une symétrie réduisant les risques d'erreur de montage

MATÉRIAUX

ACM 70 Shore A
AEM 70 Shore A
EPDM 70 Shore A
FKM 70 Shore A
HNBR 70 Shore A
NBR 70 Shore A
VMQ 70 Shore A
Autres matériaux possibles

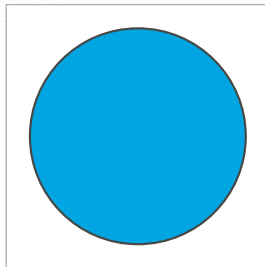
BECA 010 PU**DESCRIPTION**

Le profil BECA 010 PU est un joint torique, anneau circulaire de section ronde, réalisé en polyuréthane.

AVANTAGES

Excellente résistance à l'abrasion et à l'usure
Excellente résistance à l'extrusion acceptant des jeux d'extrusion plus importants
Très bonnes propriétés mécaniques
Faible friction

MATÉRIAUX

PU 70 Shore A moulé
PU 93 Shore A injecté
PU 95 Shore A usiné
PU 96 Shore A injecté
Autres matériaux possibles

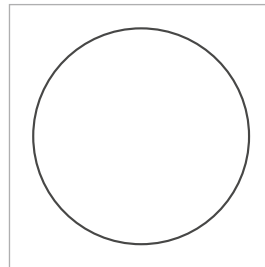
BECA 010 PTFE**DESCRIPTION**

Le profil BECA 010 PTFE est un joint torique, anneau circulaire de section ronde, réalisé en PTFE vierge (polytétrafluoroéthylène). Il est réalisé par usinage ce qui permet de fabriquer n'importe quelle dimension sans avoir à produire quelconque outillage.

AVANTAGES

Bonne résistance chimique
Sensible à l'attaque des métaux alcalins fondus ou sous forme de composés et du fluor
Bonnes propriétés diélectriques indépendantes de la température et de l'hygrométrie
Anti-adhérent
Résistant à l'usure par frottement
Résistant sous charge
Inertie physiologique
Résistance à l'usure limitée
Peu sensible à la vapeur et à la corrosion
Résistance à la température

MATÉRIAUX

PTFE vierge
PTFE chargé possible

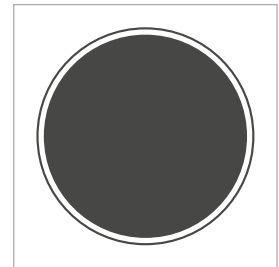
BECA 010 FEP**DESCRIPTION**

Le profil BECA 010 FEP est un joint torique en élastomère, anneau circulaire de section ronde, enveloppé d'une gaine étanche en FEP (éthylène-propylène fluoré). Contrairement aux joints toriques en PTFE, le joint torique FEP conserve à la fois ses caractéristiques élastiques comme les joints toriques ordinaires et assure une très grande résistance chimique grâce à l'enveloppe FEP.

AVANTAGES

Large plage de température
Excellente résistance chimique
Faible coefficient de frottement, pas d'effet stick-slip

MATÉRIAUX

FKM avec enveloppe FEP
VMQ avec enveloppe FEP

Pour plus de détails techniques, veuillez vous référer au catalogue «Les joints toriques - Les bagues anti-extrusion».

BAGUES ANTI-EXTRUSION

BECA 008 008P 011 012

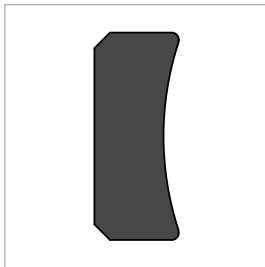
**BECA 008****DESCRIPTION**

Le profil BECA 008 est une bague anti-extrusion non coupée dont sa forme concave permet de parfaitement épouser le joint torique. La bague est systématiquement montée en tandem avec un joint torique ou un joint quadrilobes (X'Ring).

AVANTAGES

Préférable pour une utilisation en statique
Utilisation pour des mouvements alternatifs possible
Large surface de contact protégeant le joint torique contre la déformation due à des pressions pulsées
Montage facile par déformation
Solution économique du fait de son mode de production

MATÉRIAUX

NBR 90 Shore A en standard
FKM 90 Shore A pour répondre à des problématiques de température et de compatibilité chimique
Autres matériaux possibles pour des applications spéciales

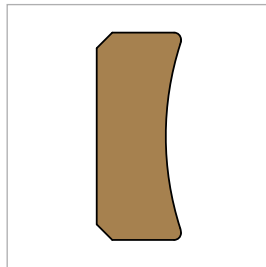
BECA 008P**DESCRIPTION**

Le profil BECA 008P est une bague anti-extrusion coupée à 30° dont sa forme concave permet de parfaitement épouser le joint torique. La bague est systématiquement montée en tandem avec un joint torique ou un joint quadrilobes (X'Ring). Il est possible de réaliser ce profil non coupé.

AVANTAGES

Utilisation en statique et en dynamique
Utilisation pour des mouvements alternatifs possible
Large surface de contact protégeant le joint torique contre la déformation due à des pressions pulsées
Montage préférentiel en gorge fermée pour les profils coupés à 30°

Montage en gorge ouverte pour les profils non coupés

MATÉRIAUX

PTFE vierge en standard
PTFE chargé (fibres de verre, carbone, bronze, etc) pour des applications spéciales
Autres matériaux possibles

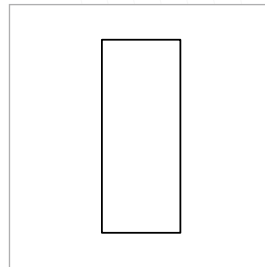
BECA 011**DESCRIPTION**

Le profil BECA 011 est une bague anti-extrusion coupée à 30° dont son profil est rectangulaire. La bague est systématiquement montée en tandem avec un joint torique ou un joint quadrilobes (X'Ring). Il est possible de réaliser ce profil non coupé.

AVANTAGES

Utilisation en statique et en dynamique
Utilisation pour des mouvements alternatifs et rotatifs possible
Large surface de contact protégeant le joint torique contre la déformation due à des pressions pulsées
Montage préférentiel en gorge fermée pour les profils coupés à 30°

Montage en gorge ouverte pour les profils non coupés

MATÉRIAUX

PTFE vierge en standard
PTFE chargé (fibres de verre, carbone, bronze, etc) pour des applications spéciales
Autres matériaux possibles

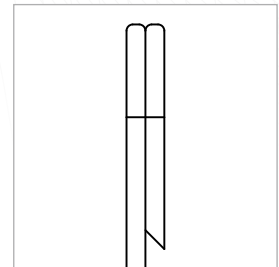
BECA 012**DESCRIPTION**

Le profil BECA 012 est une bague anti-extrusion de forme spiralée dont le profil est rectangulaire. La bague est systématiquement montée en tandem avec un joint torique ou un joint quadrilobes (X'Ring).

AVANTAGES

Utilisation en statique et en dynamique
Uniquement pour des mouvements alternatifs possible
Large surface de contact protégeant le joint torique contre la déformation due à des pressions pulsées
Montage préférentiel en gorge fermée
Adaptée pour des dimensions non standard du fait que la bague anti-extrusion peut être raccourcie et donc ajustée

MATÉRIAUX

PTFE vierge en standard
PTFE chargé (fibres de verre, carbone, bronze, etc) pour des applications spéciales
Autres matériaux possibles

Pour plus de détails techniques, veuillez vous référer au catalogue «Les joints toriques - Les bagues anti-extrusion».

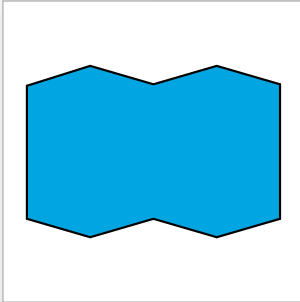

JOINTS STATIQUES BECA 014



DESCRIPTION

Le profil BECA 014 est un joint statique réalisé en polyuréthane. Il offre une solution alternative face à l'association d'un joint torique (vissage possible lors du montage) avec une bague anti-extrusion (positionnement pas toujours optimal).

AVANTAGES

Excellente résistance face au vissage
Montage facile
Excellente résistance à l'extrusion

APPLICATIONS

Hydraulique mobile
Presses à injecter
Presses
Vérins standard

MATÉRIAUX

PU 93 Shore A - Bleu
PU 96 Shore A - Bleu
PU Haute temp. 96 Shore A - Beige

D'autres qualités de matériaux sont disponibles, veuillez contacter nos experts.

DONNÉES TECHNIQUES

Température	-30°C / +110°C selon la matériau choisi
Pression	50 MPa
Vitesse	0,5 m/s
Fluides en contact	Huiles hydrauliques minérales

Les données ci-dessus sont des valeurs maximum et ne peuvent être cumulées. Elles peuvent évoluer en fonction des matériaux utilisés.

JEUX D'EXTRUSION PRÉFÉRENTIELS

Les tolérances mécaniques ci-dessous sont recommandées pour un fonctionnement optimisé :

Diamètre d'alésage : H8

Diamètre de gorge : g6

De par la forme du joint et la nature du matériau du joint, un jeu radial d'extrusion F/2 à 0,20 mm est acceptable.

ÉTATS DE SURFACE

En radial statique	Ra μm	Rt μm	Rz μm
Surface de contact	$\leq 1,6 \mu\text{m}$	$\leq 10,0 \mu\text{m}$	$\leq 6,3 \mu\text{m}$
Surface de fond de gorge	$\leq 3,2 \mu\text{m}$	$\leq 16,0 \mu\text{m}$	$\leq 6,3 \mu\text{m}$
Flans de gorge	$\leq 3,2 \mu\text{m}$	$\leq 16,0 \mu\text{m}$	$\leq 6,3 \mu\text{m}$

CHANFREINS ET RAYONS

Section radiale S	Chanfrein et angle C x °
$\leq 3,00 \text{ mm}$	3 x 15°
$> 3,00 \text{ mm}$	5 x 15°

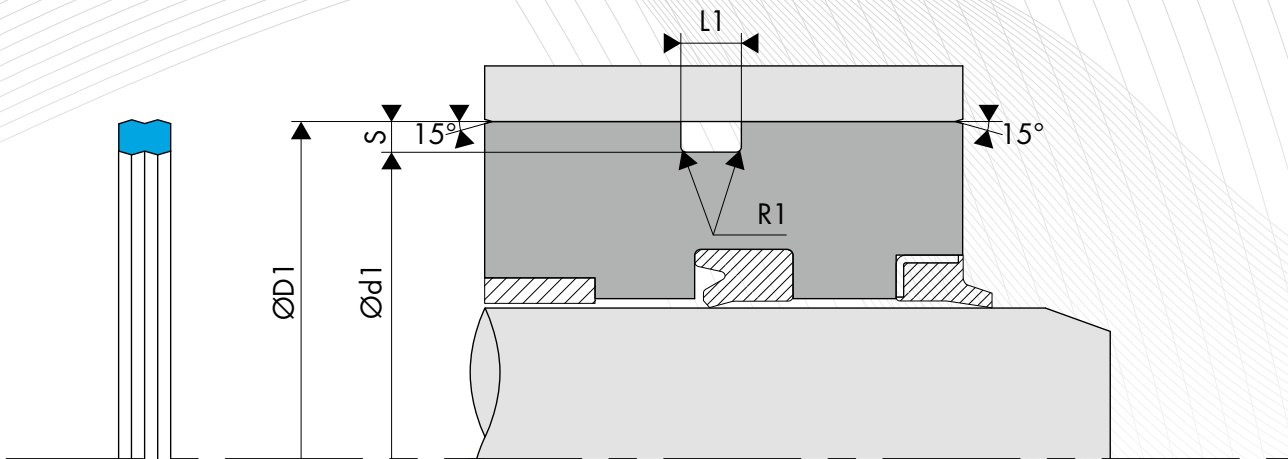

○ DIMENSIONS

Code article	Diamètre d'alésage ØD1 H8	Diamètre de gorge Ød1 h9	Largeur de gorge L1 0/+0,20	Rayon R1
014.0060042	6,00	4,60	2,40	0,30
014.0100073	10,00	7,60	3,60	0,30
014.0110082	11,00	8,60	2,60	0,30
014.0120093	12,00	9,60	3,60	0,30
014.0130093	13,80	9,20	3,10	0,30
014.0150123	15,00	12,60	3,60	0,30
014.0150133	15,50	13,10	3,60	0,30
014.0160133	16,00	13,60	3,60	0,30
014.0160123	16,60	12,00	3,10	0,30
014.0170142	17,00	14,60	2,60	0,30
014.0170143	17,00	14,60	3,60	0,30
014.0170152	17,50	15,10	2,60	0,30
014.0170153	17,50	15,10	3,60	0,30
014.0180145	18,00	14,00	5,80	0,30
014.0180153	18,00	15,60	3,60	0,30
014.0190154	19,00	15,60	4,40	0,30
014.0190153	19,00	15,60	3,60	0,30
014.0190162	19,00	16,60	2,60	0,30
014.0190163	19,00	16,60	3,60	0,30
014.0200165	20,00	16,00	5,80	0,30
014.0200164	20,00	16,60	4,40	0,30
014.0200163	20,00	16,60	3,60	0,30
014.0200173	20,00	17,60	3,60	0,30
014.0200175	20,50	17,20	5,00	0,30
014.0210174	21,00	17,60	4,40	0,30
014.0210183	21,00	18,60	3,60	0,30
014.0210184	21,50	18,10	4,40	0,30
014.0210192	21,50	19,10	2,60	0,30
014.0220193	22,00	19,60	3,60	0,30
014.0230194	23,00	19,60	4,40	0,30
014.0230203	23,00	20,60	3,60	0,30
014.0240204	24,00	20,00	4,80	0,30
014.0240213	24,00	21,60	3,60	0,30
014.0260224	26,00	22,00	4,40	0,30
014.0260225	26,80	22,00	5,40	0,30
014.0280235	28,00	23,80	5,30	0,30
014.0280253	28,60	25,60	3,60	0,30
014.0300254	30,00	25,10	4,40	0,30
014.0300255	30,00	25,40	5,40	0,30
014.0310265	31,00	26,40	5,00	0,30
014.0320275	32,00	27,40	5,40	0,30
014.0330201	33,00	20,00	15,60	0,60
014.0340285	34,00	28,40	5,30	0,30

Code article	Diamètre d'alésage ØD1 H8	Diamètre de gorge Ød1 h9	Largeur de gorge L1 0/+0,20	Rayon R1
014.0340313	34,00	31,10	3,60	0,30
014.0350305	35,00	30,40	5,00	0,30
014.3550305	35,50	30,90	5,00	0,30
014.0360326	36,00	32,00	6,20	0,30
014.0380325	38,00	32,40	5,30	0,30
014.0403525	40,00	35,20	5,40	0,30
014.0403545	40,00	35,40	5,40	0,30
014.0420386	42,80	38,00	6,80	0,30
014.0430376	43,40	37,80	6,20	0,30
014.0450359	45,00	35,80	9,70	0,30
014.0450405	45,00	40,00	5,40	0,30
014.0500409	50,00	40,80	9,70	0,60
014.0500435	50,00	43,80	5,60	0,30
014.0500446	50,00	44,60	6,20	0,30
014.0500455	50,00	45,40	5,40	0,30
014.0500453	50,00	45,40	3,90	0,30
014.0550459	55,00	45,80	9,80	0,30
014.0550496	55,00	49,60	6,20	0,30
014.0550495	55,00	49,90	5,30	0,30
014.0550506	55,00	50,00	6,70	0,30
014.0550513	55,00	51,00	3,60	0,30
014.0570524	57,00	52,20	4,10	0,30
014.0580509	58,00	50,00	9,00	0,30
014.0600509	60,00	50,80	9,70	0,60
014.0600545	60,00	54,40	5,80	0,30
014.0600546	60,00	54,60	6,20	0,30
014.0630539	63,00	53,80	9,70	0,30
014.0630566	63,00	56,60	6,40	0,30
014.0630574	63,00	57,40	4,80	0,30
014.0630576	63,00	57,60	6,20	0,30
014.0630585	63,00	58,40	5,40	0,30
014.0650595	65,00	59,40	5,00	0,30
014.0650596	65,00	59,60	6,20	0,30
014.0650605	65,00	60,00	5,00	0,30
014.0680625	68,00	62,70	5,00	0,30
014.0690653	69,60	65,00	3,90	0,30
014.0700655	70,00	65,00	5,00	0,30
014.0700666	70,00	66,40	6,20	0,30
014.0720665	72,00	66,40	5,00	0,30
014.0730705	73,50	70,00	5,00	0,30
014.0740703	74,60	70,00	3,80	0,30
014.0750659	75,00	65,80	9,70	0,60
014.0750695	75,00	69,40	5,30	0,30
014.0750696	75,00	69,60	6,20	0,40
014.0760724	76,60	72,00	4,80	0,30
014.0770706	77,00	70,80	6,20	0,30
014.0780735	78,00	73,00	5,00	0,30
014.0800709	80,00	70,80	9,00	0,60
014.0807089	80,00	70,80	9,70	0,60
014.0807366	80,00	73,60	6,40	0,30
014.0807386	80,00	73,80	6,90	0,30
014.0800745	80,00	74,40	5,30	0,30
014.0800755	80,00	75,40	5,40	0,30
014.0800763	80,00	76,00	3,60	0,30
014.0850795	85,00	79,40	5,30	0,30
014.0850803	85,10	80,50	3,90	0,30
014.0900819	90,00	81,40	9,00	0,30
014.0900836	90,00	83,00	6,50	0,30
014.0900844	90,00	84,40	4,80	0,30
014.0930875	93,00	87,40	5,30	0,30
014.0950896	95,00	89,40	6,20	0,30
014.0970914	97,00	91,40	4,80	0,30
014.1000909	100,00	90,80	9,70	0,30

Code article	Diamètre d'alésage ØD1 H8	Diamètre de gorge Ød1 h9	Largeur de gorge L1 0/+0,20	Rayon R1
014.1000919	100,00	91,40	9,00	0,30
014.1000918	100,00	91,60	8,60	0,30
014.1000936	100,00	93,80	6,90	0,30
014.1020956	102,00	95,80	6,20	0,30
014.1050969	105,00	96,40	9,00	0,30
014.1101009	110,00	100,80	9,70	0,60
014.1101019	110,00	101,40	9,00	0,30
014.1141076	114,00	107,80	6,20	0,30
014.1151068	115,00	106,60	8,60	0,60
014.1251159	125,00	115,80	9,70	0,60
014.1251169	125,00	116,40	9,00	0,30
014.1251168	125,00	116,60	8,60	0,30
014.1401281	140,00	128,40	12,30	0,60
014.1401309	140,00	130,80	9,70	0,60
014.1401318	140,00	131,60	8,60	0,30
014.1501381	150,00	138,40	12,30	0,60
014.1501409	150,00	140,80	9,70	0,60
014.1501418	150,00	141,60	8,60	0,30
014.1601481	160,00	148,40	12,30	0,60
014.1601509	160,00	150,80	9,70	0,60
014.1651531	165,00	153,40	12,30	0,60
014.1651559	165,00	155,80	9,70	0,60
014.1651568	165,00	156,60	8,60	0,30
014.1701581	170,00	158,40	12,30	0,60
014.1701609	170,00	160,80	9,70	0,60
014.1801681	180,00	168,40	12,30	0,60
014.1801709	180,00	170,80	9,70	0,60
014.1801718	180,00	171,60	8,60	0,30
014.1901781	190,00	178,40	12,30	0,60
014.2001881	200,00	188,40	12,30	0,60
014.2001909	200,00	190,80	9,70	0,60
014.2001918	200,00	191,60	8,60	0,30
014.2252131	225,00	213,00	10,90	0,60
014.2502381	250,00	238,00	10,90	0,60
014.2502382	250,00	238,40	12,30	0,60
014.2502409	250,00	240,80	9,70	0,60
014.2702581	270,00	258,40	12,30	0,60
014.2802681	280,00	268,00	10,90	0,60

D'autres dimensions intermédiaires peuvent être fournies.

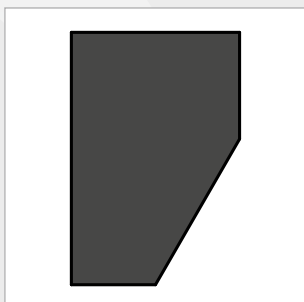

JOINTS STATIQUES BECA 015



DESCRIPTION

Le profil BECA 015 est un joint de raccordement pour circuits hydrauliques selon les normes DIN 3869, ISO 11926, ISO 9974 et ISO 1179.

AVANTAGES

Déformation mécanique réduite de la section du joint

Pas de vrillage du joint lors du montage

Excellente stabilité dimensionnelle, même sous l'effet de la pression

APPLICATIONS

Agriculture

Construction

Machines-outils

Presses

Circuits hydrauliques

MATÉRIAUX

NBR 85 Shore A

FKM 80 Shore A

DONNÉES TECHNIQUES

Température	-25°C / +200°C
Pression	60 MPa

Les données ci-dessus sont des valeurs maximum et ne peuvent être cumulées. Elles peuvent évoluer en fonction des matériaux utilisés.

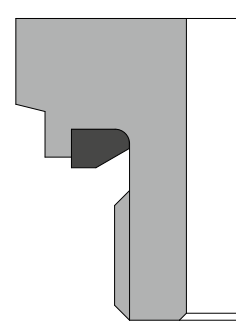
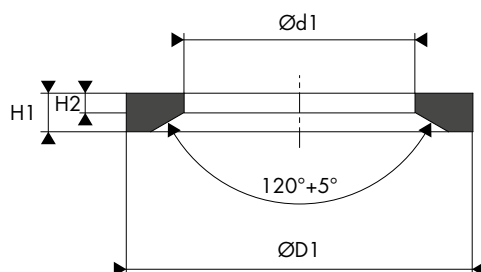

DIMENSIONS

Code article	Série	Filetage (métrique)	Filetage (pouce)	Dimensions du joint			
		ØDN		Diamètre intérieur Ød1	Diamètre extérieur ØD1	Hauteur du joint H1	Hauteur du joint H2
015.084119	10	M 10 x 1	G 1/8 A	8,40	11,90	1,00	0,50
015.098144	21	M 12 x 1,5	---	9,80	14,40	1,50	0,70
015.116165	14	M 14 x 1,5	G 1/4 A	11,60	16,50	1,50	0,70
015.138189	16	M 16 x 1,5	---	13,80	18,90	1,50	0,70
015.147189	17	---	G 3/8 A	14,70	18,90	1,50	0,70
015.157209	18	M 18 x 1,5	---	15,70	20,90	1,50	0,70
015.178229	20	M 20 x 1,5	---	17,80	22,90	1,50	0,70
015.185239	21	---	G 1/2 A	18,50	23,90	1,50	0,70
015.196243	22	M 22 x 1,5	---	19,60	24,30	1,50	0,70
015.239292	27	M 27 x 2	G 3/4 A	23,90	29,20	1,50	0,70
015.297357	33	M 33 x 2	G 1 A	29,70	35,70	2,00	1,00
015.388458	42	M 42 x 2	G 1 1/4 A	38,80	45,80	2,00	1,00
015.447507	48	M 48 x 2	G 1 1/2 A	44,70	50,70	2,00	1,00

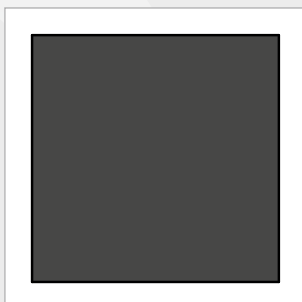

JOINTS STATIQUES BECA 016



DESCRIPTION

Le profil BECA 016 est une bague de section carrée en élastomère adaptée pour une étanchéité statique axiale et est une solution alternative face aux joints toriques.

AVANTAGES

Bonne résistance à l'extrusion, peu sensible aux jeux d'extrusion

Bonne déformation rémanente à la compression

Pas de vrillage du joint

Pas besoin de bague anti-extrusion associée

Faible déformation mécanique de la section du joint

Forte longévité

APPLICATIONS

Brides

Serrures

Vannes

MATÉRIAUX

NBR 70 - 90 Shore A

FKM 70 - 90 Shore A

D'autres qualités de matériaux sont disponibles, veuillez contacter nos experts.

DONNÉES TECHNIQUES

Température	-30°C / +200°C
Pression	54 MPa
Fluides en contact	Huiles hydrauliques minérales Air Eau Autres (contactez nos experts)

Les données ci-dessus sont des valeurs maximum et ne peuvent être cumulées. Elles peuvent évoluer en fonction des matériaux utilisés.

ÉTATS DE SURFACE

En axial statique	Ra μm	Rt μm	Rz μm
Surface de contact	$\leq 1,6 \mu\text{m}$	$\leq 10,0 \mu\text{m}$	$\leq 6,3 \mu\text{m}$
Surface de fond de gorge	$\leq 1,6 \mu\text{m}$	$\leq 16,0 \mu\text{m}$	$\leq 6,3 \mu\text{m}$
Flancs de gorge	$\leq 1,6 \mu\text{m}$	$\leq 16,0 \mu\text{m}$	$\leq 6,3 \mu\text{m}$
Avec des pressions pulsatoires	Ra μm	Rt μm	Rz μm
Surface de contact	$\leq 0,8 \mu\text{m}$	$\leq 6,3 \mu\text{m}$	$\leq 6,3 \mu\text{m}$
Surface de fond de gorge	$\leq 1,6 \mu\text{m}$	$\leq 10,0 \mu\text{m}$	$\leq 6,3 \mu\text{m}$
Flancs de gorge	$\leq 1,6 \mu\text{m}$	$\leq 10,0 \mu\text{m}$	$\leq 6,3 \mu\text{m}$

TOLÉRANCES SUR L'ÉPAISSEUR E_p ET SUR LA HAUTEUR H_1 DU JOINT

Hauteur du joint H_1	Tolérance sur H_1	Épaisseur du joint E_p	Tolérance sur E_p
1,68	+/- 0,15	1,68	+/- 0,08
2,51	+/- 0,15	2,51	+/- 0,10
3,40	+/- 0,15	3,40	+/- 0,10
5,16	+/- 0,15	5,16	+/- 0,10
6,73	+/- 0,15	6,73	+/- 0,10

TOLÉRANCES SUR LE DIAMÈTRE INTÉRIEUR \varnothing_d DU JOINT

Diamètre intérieur \varnothing_d	Tolérance	Diamètre intérieur \varnothing_d	Tolérance
4,00 - 14,00	+/- 0,13	107,68 - 126,72	+/- 0,76
14,01 - 15,60	+/- 0,18	126,73 - 133,07	+/- 0,94
15,61 - 25,12	+/- 0,23	133,08 - 158,42	+/- 0,89
25,13 - 29,78	+/- 0,25	158,43 - 183,82	+/- 1,02
29,79 - 34,65	+/- 0,28	183,83 - 209,22	+/- 1,14
34,66 - 44,17	+/- 0,33	209,23 - 234,62	+/- 1,27
44,18 - 50,52	+/- 0,38	234,63 - 278,99	+/- 1,40
50,53 - 66,40	+/- 0,46	279,00 - 405,26	+/- 1,65
66,41 - 75,92	+/- 0,51	405,27 - 430,66	+/- 1,91
75,93 - 94,97	+/- 0,61	430,67 - 456,07	+/- 2,03
94,98 - 107,67	+/- 0,69		

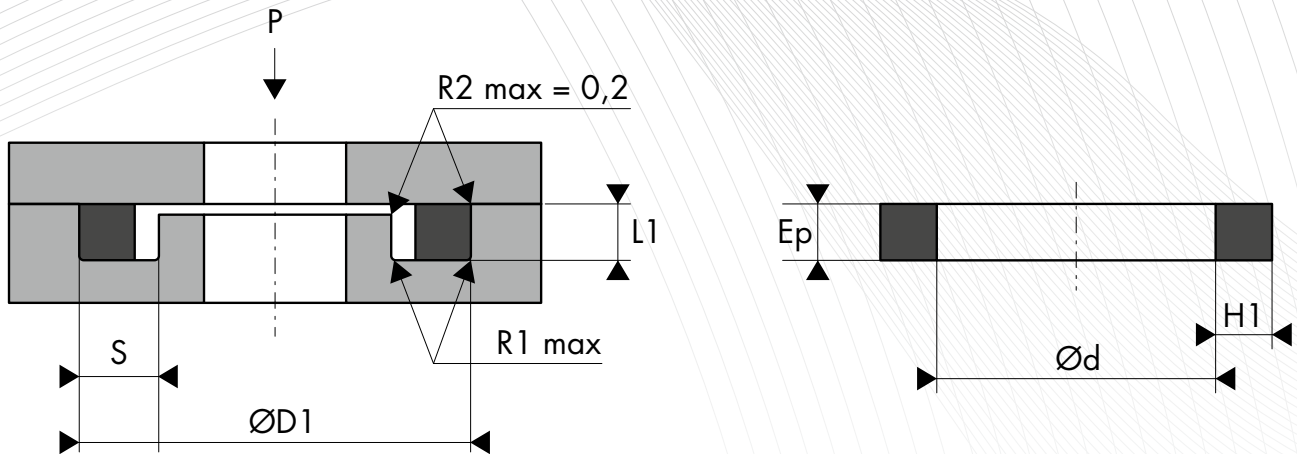

○ DIMENSIONS

Code article	Dimensions du logement				Dimensions du joint		
	Diamètre extérieur ØD1 H11	Section axiale S 0/+0,20	Largeur L1 -0,05/0	Rayon R1 max	Diamètre intérieur Ød	Hauteur du joint H1	Épaisseur du joint Ep
016.00724	7,92	2,40	1,45	0,40	4,47	1,68	1,68
016.00824	8,71	2,40	1,45	0,40	5,28	1,68	1,68
016.00924	9,53	2,40	1,45	0,40	6,07	1,68	1,68
016.01124	11,10	2,40	1,45	0,40	7,65	1,68	1,68
016.01224	12,70	2,40	1,45	0,40	9,25	1,68	1,68
016.01424	14,27	2,40	1,45	0,40	10,82	1,68	1,68
016.01524	15,88	2,40	1,45	0,40	12,42	1,68	1,68
016.01724	17,45	2,40	1,45	0,40	14,00	1,68	1,68
016.01924	19,05	2,40	1,45	0,40	15,60	1,68	1,68
016.02024	20,62	2,40	1,45	0,40	17,17	1,68	1,68
016.02224	22,23	2,40	1,45	0,40	18,77	1,68	1,68
016.02324	23,80	2,40	1,45	0,40	20,35	1,68	1,68
016.02524	25,40	2,40	1,45	0,40	21,95	1,68	1,68
016.02624	26,97	2,40	1,45	0,40	23,52	1,68	1,68
016.02824	28,58	2,40	1,45	0,40	25,12	1,68	1,68
016.03024	30,15	2,40	1,45	0,40	26,70	1,68	1,68
016.03124	31,75	2,40	1,45	0,40	28,30	1,68	1,68
016.03324	33,32	2,40	1,45	0,40	29,87	1,68	1,68
016.03424	34,93	2,40	1,45	0,40	31,47	1,68	1,68
016.03624	36,50	2,40	1,45	0,40	33,05	1,68	1,68
016.03824	38,10	2,40	1,45	0,40	34,65	1,68	1,68
016.04124	41,28	2,40	1,45	0,40	37,82	1,68	1,68
016.04424	44,45	2,40	1,45	0,40	41,00	1,68	1,68
016.04724	47,63	2,40	1,45	0,40	44,17	1,68	1,68
016.05024	50,80	2,40	1,45	0,40	47,35	1,68	1,68
016.05324	53,98	2,40	1,45	0,40	50,52	1,68	1,68
016.05724	57,15	2,40	1,45	0,40	53,70	1,68	1,68
016.06024	60,33	2,40	1,45	0,40	56,87	1,68	1,68
016.06324	63,50	2,40	1,45	0,40	60,05	1,68	1,68
016.06624	66,68	2,40	1,45	0,40	63,22	1,68	1,68
016.06924	69,85	2,40	1,45	0,40	66,40	1,68	1,68
016.07324	73,03	2,40	1,45	0,40	69,57	1,68	1,68
016.07624	76,20	2,40	1,45	0,40	72,75	1,68	1,68
016.07924	79,38	2,40	1,45	0,40	75,92	1,68	1,68
016.08524	85,73	2,40	1,45	0,40	82,27	1,68	1,68
016.09224	92,08	2,40	1,45	0,40	88,62	1,68	1,68
016.09824	98,43	2,40	1,45	0,40	94,97	1,68	1,68
016.10724	107,95	2,40	1,45	0,40	101,32	1,68	1,68
016.11124	111,13	2,40	1,45	0,40	107,67	1,68	1,68
016.11724	117,48	2,40	1,45	0,40	114,02	1,68	1,68
016.12324	123,83	2,40	1,45	0,40	120,37	1,68	1,68

Code article	Dimensions du logement				Dimensions du joint		
	Diamètre extérieur ØD1 H11	Section axiale S 0/+0,20	Largeur L1 -0,05/0	Rayon R1 max	Diamètre intérieur Ød	Hauteur du joint H1	Épaisseur du joint Ep
016.13024	130,18	2,40	1,45	0,40	126,72	1,68	1,68
016.13624	136,53	2,40	1,45	0,40	133,07	1,68	1,68
016.00936	9,53	3,60	2,30	0,40	4,42	2,51	2,51
016.01036	10,31	3,60	2,30	0,40	5,23	2,51	2,51
016.01136	11,10	3,60	2,30	0,40	6,02	2,51	2,51
016.01236	12,70	3,60	2,30	0,40	7,59	2,51	2,51
016.01436	14,27	3,60	2,30	0,40	9,19	2,51	2,51
016.01536	15,88	3,60	2,30	0,40	10,77	2,51	2,51
016.01736	17,45	3,60	2,30	0,40	12,37	2,51	2,51
016.01936	19,05	3,60	2,30	0,40	13,94	2,51	2,51
016.02036	20,62	3,60	2,30	0,40	15,54	2,51	2,51
016.02236	22,23	3,60	2,30	0,40	17,12	2,51	2,51
016.02336	23,80	3,60	2,30	0,40	18,72	2,51	2,51
016.02536	25,40	3,60	2,30	0,40	20,29	2,51	2,51
016.02636	26,97	3,60	2,30	0,40	21,89	2,51	2,51
016.02836	28,58	3,60	2,30	0,40	23,47	2,51	2,51
016.03036	30,15	3,60	2,30	0,40	25,07	2,51	2,51
016.03136	31,75	3,60	2,30	0,40	26,64	2,51	2,51
016.03336	33,32	3,60	2,30	0,40	28,24	2,51	2,51
016.03436	34,93	3,60	2,30	0,40	29,82	2,51	2,51
016.03636	36,50	3,60	2,30	0,40	31,42	2,51	2,51
016.03836	38,10	3,60	2,30	0,40	32,99	2,51	2,51
016.03936	39,67	3,60	2,30	0,40	34,59	2,51	2,51
016.04136	41,28	3,60	2,30	0,40	36,17	2,51	2,51
016.04236	42,85	3,60	2,30	0,40	37,77	2,51	2,51
016.04436	44,45	3,60	2,30	0,40	39,34	2,51	2,51
016.04636	46,02	3,60	2,30	0,40	40,94	2,51	2,51
016.04736	47,63	3,60	2,30	0,40	42,52	2,51	2,51
016.04936	49,20	3,60	2,30	0,40	44,12	2,51	2,51
016.05036	50,80	3,60	2,30	0,40	45,69	2,51	2,51
016.05236	52,37	3,60	2,30	0,40	47,29	2,51	2,51
016.05336	53,98	3,60	2,30	0,40	48,90	2,51	2,51
016.05536	55,55	3,60	2,30	0,40	50,47	2,51	2,51
016.05736	57,15	3,60	2,30	0,40	52,07	2,51	2,51
016.05836	58,72	3,60	2,30	0,40	53,64	2,51	2,51
016.06036	60,33	3,60	2,30	0,40	55,25	2,51	2,51
016.06136	61,90	3,60	2,30	0,40	56,82	2,51	2,51
016.06336	63,50	3,60	2,30	0,40	58,42	2,51	2,51
016.06536	65,07	3,60	2,30	0,40	60,00	2,51	2,51
016.06636	66,68	3,60	2,30	0,40	61,60	2,51	2,51
016.06836	68,25	3,60	2,30	0,40	63,17	2,51	2,51
016.06936	69,85	3,60	2,30	0,40	64,77	2,51	2,51
016.07136	71,42	3,60	2,30	0,40	66,34	2,51	2,51
016.07336	73,03	3,60	2,30	0,40	67,95	2,51	2,51
016.07436	74,60	3,60	2,30	0,40	69,52	2,51	2,51
016.07636	76,20	3,60	2,30	0,40	71,12	2,51	2,51
016.07736	77,77	3,60	2,30	0,40	72,69	2,51	2,51
016.08036	80,95	3,60	2,30	0,40	75,87	2,51	2,51
016.08736	87,30	3,60	2,30	0,40	82,22	2,51	2,51
016.09336	93,65	3,60	2,30	0,40	88,57	2,51	2,51
016.10036	100,00	3,60	2,30	0,40	94,92	2,51	2,51
016.10636	106,35	3,60	2,30	0,40	101,27	2,51	2,51
016.11236	112,70	3,60	2,30	0,40	107,62	2,51	2,51
016.11936	119,05	3,60	2,30	0,40	113,97	2,51	2,51
016.12536	125,40	3,60	2,30	0,40	120,32	2,51	2,51
016.13136	131,75	3,60	2,30	0,40	126,67	2,51	2,51
016.13836	138,10	3,60	2,30	0,40	133,02	2,51	2,51
016.14436	144,45	3,60	2,30	0,40	139,37	2,51	2,51
016.15036	150,80	3,60	2,30	0,40	145,72	2,51	2,51
016.15736	157,15	3,60	2,30	0,40	152,07	2,51	2,51
016.16336	163,50	3,60	2,30	0,40	158,42	2,51	2,51

Code article	Dimensions du logement				Dimensions du joint		
	Diamètre extérieur ØD1 H11	Section axiale S 0/+0,20	Largeur L1 -0,05/0	Rayon R1 max	Diamètre intérieur Ød	Hauteur du joint H1	Épaisseur du joint Ep
016.16936	169,85	3,60	2,30	0,40	164,77	2,51	2,51
016.17636	176,20	3,60	2,30	0,40	171,12	2,51	2,51
016.18236	182,55	3,60	2,30	0,40	177,47	2,51	2,51
016.18836	188,90	3,60	2,30	0,40	183,82	2,51	2,51
016.19536	195,25	3,60	2,30	0,40	190,17	2,51	2,51
016.20136	201,60	3,60	2,30	0,40	196,52	2,51	2,51
016.20736	207,95	3,60	2,30	0,40	202,87	2,51	2,51
016.21436	214,30	3,60	2,30	0,40	209,22	2,51	2,51
016.22036	220,65	3,60	2,30	0,40	215,57	2,51	2,51
016.22736	227,00	3,60	2,30	0,40	221,92	2,51	2,51
016.23336	233,35	3,60	2,30	0,40	228,27	2,51	2,51
016.23936	239,70	3,60	2,00	0,40	234,62	2,51	2,51
016.24636	246,05	3,60	2,30	0,40	240,97	2,51	2,51
016.25236	252,40	3,60	2,30	0,40	247,32	2,51	2,51
016.01148	11,10	4,80	3,10	0,60	4,34	3,40	3,40
016.01248	12,70	4,80	3,10	0,60	5,94	3,40	3,40
016.01448	14,27	4,80	3,10	0,60	7,52	3,40	3,40
016.01548	15,88	4,80	3,10	0,60	9,12	3,40	3,40
016.01748	17,45	4,80	3,10	0,60	10,69	3,40	3,40
016.01948	19,05	4,80	3,10	0,60	12,29	3,40	3,40
016.02048	20,62	4,80	3,10	0,60	13,87	3,40	3,40
016.02248	22,23	4,80	3,10	0,60	15,47	3,40	3,40
016.02348	23,80	4,80	3,10	0,60	17,04	3,40	3,40
016.02548	25,40	4,80	3,10	0,60	18,64	3,40	3,40
016.02648	26,97	4,80	3,10	0,60	20,22	3,40	3,40
016.02848	28,58	4,80	3,10	0,60	21,82	3,40	3,40
016.03048	30,15	4,80	3,10	0,60	23,39	3,40	3,40
016.03148	31,75	4,80	3,10	0,60	24,99	3,40	3,40
016.03348	33,32	4,80	3,10	0,60	26,57	3,40	3,40
016.03448	34,93	4,80	3,10	0,60	28,17	3,40	3,40
016.03648	36,50	4,80	3,10	0,60	29,74	3,40	3,40
016.03848	38,10	4,80	3,10	0,60	31,34	3,40	3,40
016.03948	39,67	4,80	3,10	0,60	32,92	3,40	3,40
016.04148	41,28	4,80	3,10	0,60	34,52	3,40	3,40
016.04248	42,85	4,80	3,10	0,60	36,09	3,40	3,40
016.04448	44,45	4,80	3,10	0,60	37,69	3,40	3,40
016.04748	47,63	4,80	3,10	0,60	40,87	3,40	3,40
016.05048	50,80	4,80	3,10	0,60	44,04	3,40	3,40
016.05348	53,98	4,80	3,10	0,60	47,22	3,40	3,40
016.05748	57,15	4,80	3,10	0,60	50,39	3,40	3,40
016.06048	60,33	4,80	3,10	0,60	53,57	3,40	3,40
016.06348	63,50	4,80	3,10	0,60	56,74	3,40	3,40
016.06648	66,68	4,80	3,10	0,60	59,92	3,40	3,40
016.06948	69,85	4,80	3,10	0,60	63,09	3,40	3,40
016.07348	73,03	4,80	3,10	0,60	66,27	3,40	3,40
016.07648	76,20	4,80	3,10	0,60	69,44	3,40	3,40
016.07948	79,38	4,80	3,10	0,60	72,62	3,40	3,40
016.08248	82,55	4,80	3,10	0,60	75,79	3,40	3,40
016.08548	85,73	4,80	3,10	0,60	78,97	3,40	3,40
016.08848	88,90	4,80	3,10	0,60	82,14	3,40	3,40
016.09248	92,08	4,80	3,10	0,60	85,32	3,40	3,40
016.09548	95,25	4,80	3,10	0,60	88,49	3,40	3,40
016.09848	98,43	4,80	3,10	0,60	91,67	3,40	3,40
016.10148	101,60	4,80	3,10	0,60	94,84	3,40	3,40
016.10448	104,78	4,80	3,10	0,60	98,02	3,40	3,40
016.10748	107,95	4,80	3,10	0,60	101,19	3,40	3,40
016.11148	111,13	4,80	3,10	0,60	104,37	3,40	3,40
016.11448	114,30	4,80	3,10	0,60	107,54	3,40	3,40
016.11748	117,48	4,80	3,10	0,60	110,72	3,40	3,40
016.12048	120,65	4,80	3,10	0,60	113,89	3,40	3,40
016.12348	123,83	4,80	3,10	0,60	117,07	3,40	3,40

Code article	Dimensions du logement				Dimensions du joint		
	Diamètre extérieur ØD1 H11	Section axiale S 0/+0,20	Largeur L1 -0,05/0	Rayon R1 max	Diamètre intérieur Ød	Hauteur du joint H1	Épaisseur du joint Ep
016.12748	127,00	4,80	3,10	0,60	120,24	3,40	3,40
016.13048	130,18	4,80	3,10	0,60	123,42	3,40	3,40
016.13348	133,35	4,80	3,10	0,60	126,59	3,40	3,40
016.13648	136,53	4,80	3,10	0,60	129,77	3,40	3,40
016.13948	139,70	4,80	3,10	0,60	132,94	3,40	3,40
016.14248	142,88	4,80	3,10	0,60	136,12	3,40	3,40
016.14648	146,05	4,80	3,10	0,60	139,29	3,40	3,40
016.14948	149,23	4,80	3,10	0,60	142,47	3,40	3,40
016.15348	153,40	4,80	3,10	0,60	145,64	3,40	3,40
016.15548	155,58	4,80	3,10	0,60	148,82	3,40	3,40
016.15848	158,75	4,80	3,10	0,60	151,99	3,40	3,40
016.16548	165,10	4,80	3,10	0,60	158,34	3,40	3,40
016.17148	171,45	4,80	3,10	0,60	164,69	3,40	3,40
016.17748	177,80	4,80	3,10	0,60	171,04	3,40	3,40
016.18448	184,15	4,80	3,10	0,60	177,39	3,40	3,40
016.19048	190,50	4,80	3,10	0,60	183,74	3,40	3,40
016.19648	196,85	4,80	3,10	0,60	190,09	3,40	3,40
016.20348	203,20	4,80	3,10	0,60	196,44	3,40	3,40
016.20948	209,55	4,80	3,10	0,60	202,79	3,40	3,40
016.21548	215,90	4,80	3,10	0,60	209,14	3,40	3,40
016.22248	222,25	4,80	3,10	0,60	215,49	3,40	3,40
016.22848	228,60	4,80	3,10	0,60	221,84	3,40	3,40
016.23448	234,95	4,80	3,10	0,60	228,19	3,40	3,40
016.24148	241,30	4,80	3,10	0,60	234,54	3,40	3,40
016.24748	247,65	4,80	3,10	0,60	240,89	3,40	3,40
016.25448	254,00	4,80	3,10	0,60	247,24	3,40	3,40
016.26048	260,35	4,80	3,10	0,60	253,59	3,40	3,40
016.27348	273,05	4,80	3,10	0,60	266,29	3,40	3,40
016.28548	285,75	4,80	3,10	0,60	278,99	3,40	3,40
016.29848	298,45	4,80	3,10	0,60	291,69	3,40	3,40
016.31148	311,15	4,80	3,10	0,60	304,39	3,40	3,40
016.33648	336,55	4,80	3,10	0,60	329,79	3,40	3,40
016.36148	361,95	4,80	3,10	0,60	355,19	3,40	3,40
016.38748	387,35	4,80	3,10	0,60	380,59	3,40	3,40
016.41248	412,75	4,80	3,10	0,60	405,26	3,40	3,40
016.43848	438,15	4,80	3,10	0,60	430,66	3,40	3,40
016.46348	463,55	4,80	3,00	0,60	456,06	3,40	3,40
016.02071	20,62	7,10	4,75	0,80	10,46	5,16	5,16
016.02271	22,23	7,10	4,75	0,80	12,07	5,16	5,16
016.02371	23,80	7,10	4,75	0,80	13,64	5,16	5,16
016.02571	25,40	7,10	4,75	0,80	15,24	5,16	5,16
016.02671	26,97	7,10	4,75	0,80	16,81	5,16	5,16
016.02871	28,58	7,10	4,75	0,80	18,42	5,16	5,16
016.03071	30,15	7,10	4,75	0,80	19,99	5,16	5,16
016.03171	31,75	7,10	4,75	0,80	21,59	5,16	5,16
016.03371	33,32	7,10	4,70	0,80	23,16	5,16	5,16
016.03471	34,93	7,10	4,75	0,80	24,77	5,16	5,16
016.03671	36,50	7,10	4,75	0,80	26,34	5,16	5,16
016.03871	38,10	7,10	4,75	0,80	27,94	5,16	5,16
016.03971	39,67	7,10	4,75	0,80	29,51	5,16	5,16
016.04171	41,28	7,10	4,75	0,80	31,12	5,16	5,16
016.04271	42,85	7,10	4,75	0,80	32,69	5,16	5,16
016.04471	44,45	7,10	4,75	0,80	34,29	5,16	5,16
016.04771	47,63	7,10	4,75	0,80	37,47	5,16	5,16
016.05071	50,80	7,10	4,75	0,80	40,64	5,16	5,16
016.05371	53,98	7,10	4,75	0,80	43,82	5,16	5,16
016.05771	57,15	7,10	4,75	0,80	46,99	5,16	5,16
016.06071	60,33	7,10	4,75	0,80	50,17	5,16	5,16
016.06371	63,50	7,10	4,75	0,80	53,34	5,16	5,16
016.06671	66,68	7,10	4,75	0,80	56,52	5,16	5,16
016.06971	69,85	7,10	4,75	0,80	59,69	5,16	5,16

Code article	Dimensions du logement				Dimensions du joint		
	Diamètre extérieur ØD1 H11	Section axiale S 0/+0,20	Largeur L1 -0,05/0	Rayon R1 max	Diamètre intérieur Ød	Hauteur du joint H1	Épaisseur du joint Ep
016.07371	73,03	7,10	4,75	0,80	62,87	5,16	5,16
016.07671	76,20	7,10	4,75	0,80	66,04	5,16	5,16
016.07971	79,38	7,10	4,75	0,80	69,22	5,16	5,16
016.08271	82,55	7,10	4,75	0,80	72,39	5,16	5,16
016.08571	85,73	7,10	4,75	0,80	75,57	5,16	5,16
016.08871	88,90	7,10	4,75	0,80	78,74	5,16	5,16
016.09271	92,08	7,10	4,75	0,80	81,92	5,16	5,16
016.09571	95,25	7,10	4,75	0,80	85,09	5,16	5,16
016.09871	98,43	7,10	4,75	0,80	88,27	5,16	5,16
016.10171	101,60	7,10	4,75	0,80	91,44	5,16	5,16
016.10471	104,78	7,10	4,75	0,80	94,62	5,16	5,16
016.10771	107,95	7,10	4,75	0,80	97,79	5,16	5,16
016.11171	111,13	7,10	4,75	0,80	100,97	5,16	5,16
016.11471	114,30	7,10	4,75	0,80	104,14	5,16	5,16
016.11771	117,48	7,10	4,75	0,80	107,32	5,16	5,16
016.12071	120,65	7,10	4,75	0,80	110,49	5,16	5,16
016.12371	123,83	7,10	4,75	0,80	113,67	5,16	5,16
016.12771	127,00	7,10	4,75	0,80	116,84	5,16	5,16
016.13071	130,18	7,10	4,75	0,80	120,02	5,16	5,16
016.13371	133,35	7,10	4,75	0,80	123,19	5,16	5,16
016.13671	136,53	7,10	4,75	0,80	126,37	5,16	5,16
016.13971	139,70	7,10	4,75	0,80	129,54	5,16	5,16
016.14271	142,88	7,10	4,75	0,80	132,72	5,16	5,16
016.14671	146,05	7,10	4,75	0,80	135,89	5,16	5,16
016.14971	149,23	7,10	4,75	0,80	139,07	5,16	5,16
016.15271	152,40	7,10	4,75	0,80	142,24	5,16	5,16
016.15571	155,58	7,10	4,75	0,80	145,42	5,16	5,16
016.15871	158,75	7,10	4,75	0,80	148,59	5,16	5,16
016.16171	161,93	7,10	4,75	0,80	151,77	5,16	5,16
016.16871	168,28	7,10	4,75	0,80	158,12	5,16	5,16
016.17471	174,63	7,10	4,75	0,80	164,47	5,16	5,16
016.18071	180,98	7,10	4,75	0,80	170,82	5,16	5,16
016.18771	187,33	7,10	4,75	0,80	177,17	5,16	5,16
016.19371	193,68	7,10	4,75	0,80	183,52	5,16	5,16
016.20071	200,03	7,10	4,75	0,80	189,87	5,16	5,16
016.20671	206,38	7,10	4,75	0,80	196,22	5,16	5,16
016.21271	212,73	7,10	4,75	0,80	202,57	5,16	5,16
016.21971	219,08	7,10	4,75	0,80	208,92	5,16	5,16
016.22571	225,43	7,10	4,75	0,80	215,27	5,16	5,16
016.23171	231,78	7,10	4,75	0,80	221,62	5,16	5,16
016.23871	238,13	7,10	4,75	0,80	227,97	5,16	5,16
016.24471	244,48	7,10	4,75	0,80	234,32	5,16	5,16
016.25071	250,83	7,10	4,75	0,80	240,67	5,16	5,16
016.25771	257,18	7,10	4,75	0,80	247,02	5,16	5,16
016.26371	263,53	7,10	4,75	0,80	253,37	5,16	5,16
016.27671	276,23	7,10	4,75	0,80	266,07	5,16	5,16
016.28871	288,93	7,10	4,75	0,80	278,77	5,16	5,16
016.30171	301,63	7,10	4,75	0,80	291,47	5,16	5,16
016.31471	314,33	7,10	4,75	0,80	304,17	5,16	5,16
016.33971	339,73	7,10	4,75	0,80	329,57	5,16	5,16
016.36571	365,13	7,10	4,75	0,80	354,97	5,16	5,16
016.39071	390,53	7,10	4,75	0,80	380,37	5,16	5,16
016.41571	415,93	7,10	4,75	0,80	405,27	5,16	5,16
016.44171	441,33	7,10	4,75	0,80	430,67	5,16	5,16
016.46671	466,73	7,10	4,75	0,80	456,07	5,16	5,16
016.12795	127,00	9,50	6,10	0,80	113,67	6,73	6,73
016.13095	130,18	9,50	6,10	0,80	116,84	6,73	6,73
016.13395	133,35	9,50	6,10	0,80	120,02	6,73	6,73
016.13695	136,53	9,50	6,10	0,80	123,19	6,73	6,73
016.13995	139,70	9,50	6,10	0,80	126,37	6,73	6,73
016.14295	142,88	9,50	6,10	0,80	129,54	6,73	6,73

Code article	Dimensions du logement				Dimensions du joint		
	Diamètre extérieur ØD1 H11	Section axiale S 0/+0,20	Largeur L1 -0,05/0	Rayon R1 max	Diamètre intérieur Ød	Hauteur du joint H1	Épaisseur du joint Ep
016.14695	146,05	9,50	6,10	0,80	132,72	6,73	6,73
016.14995	149,23	9,50	6,10	0,80	135,89	6,73	6,73
016.15295	152,40	9,50	6,10	0,80	139,07	6,73	6,73
016.15595	155,58	9,50	6,10	0,80	142,24	6,73	6,73
016.15895	158,75	9,50	6,10	0,80	145,42	6,73	6,73
016.16195	161,93	9,50	6,10	0,80	148,59	6,73	6,73
016.16595	165,10	9,50	6,10	0,80	151,77	6,73	6,73
016.17195	171,45	9,50	6,10	0,80	158,12	6,73	6,73
016.17795	177,80	9,50	6,10	0,80	164,47	6,73	6,73
016.18495	184,15	9,50	6,10	0,80	170,82	6,73	6,73
016.19095	190,50	9,50	6,10	0,80	177,17	6,73	6,73
016.19695	196,85	9,50	6,10	0,80	183,52	6,73	6,73
016.20395	203,20	9,50	6,10	0,80	189,87	6,73	6,73
016.20995	209,55	9,50	6,10	0,80	196,22	6,73	6,73
016.21595	215,90	9,50	6,10	0,80	202,57	6,73	6,73
016.22895	228,60	9,50	6,10	0,80	215,27	6,73	6,73
016.24195	241,30	9,50	6,10	0,80	227,97	6,73	6,73
016.25495	254,00	9,50	6,10	0,80	240,67	6,73	6,73
016.26695	266,70	9,50	6,10	0,80	253,37	6,73	6,73
016.27995	279,40	9,50	6,10	0,80	266,07	6,73	6,73
016.29295	292,10	9,50	6,10	0,80	278,77	6,73	6,73
016.30495	304,80	9,50	6,10	0,80	291,47	6,73	6,73
016.31795	317,50	9,50	6,10	0,80	304,17	6,73	6,73
016.33095	330,20	9,50	6,10	0,80	316,87	6,73	6,73
016.34295	342,90	9,50	6,10	0,80	329,57	6,73	6,73
016.35595	355,60	9,50	6,10	0,80	342,27	6,73	6,73
016.36895	368,30	9,50	6,10	0,80	354,97	6,73	6,73
016.38195	381,00	9,50	6,10	0,80	367,67	6,73	6,73
016.39395	393,70	9,50	6,10	0,80	380,37	6,73	6,73
016.40695	406,40	9,50	6,10	0,80	393,07	6,73	6,73
016.41995	419,10	9,50	6,10	0,80	405,77	6,73	6,73
016.43195	431,80	9,50	6,10	0,80	417,97	6,73	6,73
016.44495	444,50	9,50	6,10	0,80	430,67	6,73	6,73
016.45795	457,20	9,50	6,10	0,80	443,37	6,73	6,73
016.46995	469,90	9,50	6,10	0,80	456,07	6,73	6,73

D'autres dimensions intermédiaires peuvent être fournies

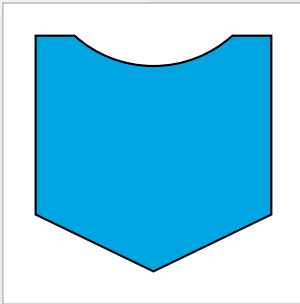

JOINTS STATIQUES BECA 040



DESCRIPTION

Le profil BECA 040 est un joint statique réalisé en polyuréthane pour une étanchéité intérieure.

AVANTAGES

Adapté à un encombrement réduit
 Monté en lieu et place d'un joint torique d'un joint torique avec une bague anti-extrusion
 Montage facile
 Excellente résistance à l'extrusion

APPLICATIONS

Hydraulique mobile
 Presses à injecter
 Presses
 Vérins standard

MATÉRIAUX

PU 93 Shore A - Bleu
 PU 96 Shore A - Bleu
 PU Haute temp. 96 Shore A - Beige

D'autres qualités de matériaux sont disponibles, veuillez contacter nos experts.

DONNÉES TECHNIQUES

Température	30°C / +110°C selon le matériau choisi
Pression	50 MPa
Fluides en contact	Huiles hydrauliques minérales

Les données ci-dessus sont des valeurs maximum et ne peuvent être cumulées. Elles peuvent évoluer en fonction des matériaux utilisés.

CHANFREINS ET RAYONS

Section radiale S	Chanfrein C	Rayon R1	Rayon R2
$S \leq 2,30$	2,50	$\leq 0,40$	$\leq 0,20$
$2,30 < S \leq 3,00$	3,00	$\leq 0,40$	$\leq 0,20$
$3,00 < S \leq 4,00$	3,50	$\leq 0,40$	$\leq 0,20$
$4,00 < S \leq 4,50$	4,00	$\leq 0,40$	$\leq 0,20$
$4,50 < S \leq 5,00$	4,50	$\leq 0,40$	$\leq 0,20$
$5,00 < S \leq 6,00$	5,00	$\leq 0,40$	$\leq 0,20$
$6,00 < S \leq 8,00$	6,00	$\leq 0,40$	$\leq 0,20$

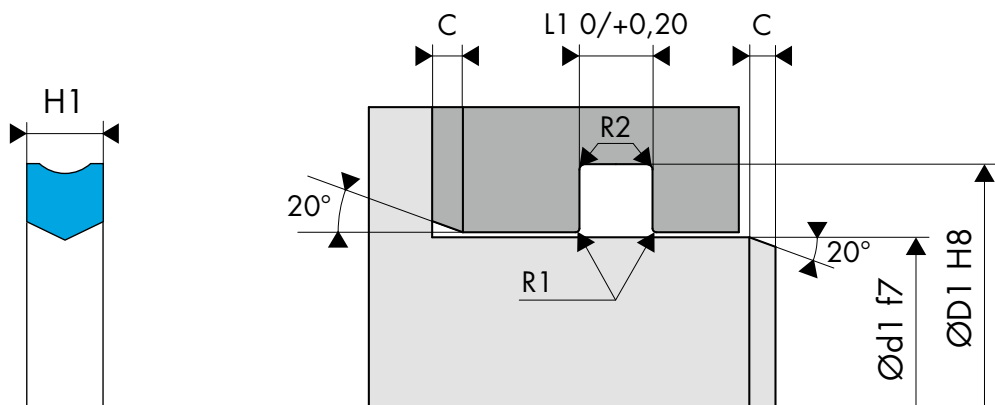

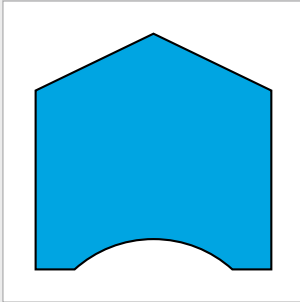

JOINTS STATIQUES BECA 042



DESCRIPTION

Le profil BECA 042 est un joint statique réalisé en polyuréthane pour une étanchéité extérieure.

AVANTAGES

Adapté à un encombrement réduit
Monté en lieu et place d'un joint torique ou d'un joint torique avec une bague anti-extrusion
Montage facile
Excellente résistance à l'extrusion

APPLICATIONS

Hydraulique mobile
Presses à injecter
Presses
Vérins standard

MATÉRIAUX

PU 93 Shore A - Bleu
PU 96 Shore A - Bleu
PU Haute temp. 96 Shore A - Beige

D'autres qualités de matériaux sont disponibles, veuillez contacter nos experts.

DONNÉES TECHNIQUES

Température	-30°C / +110°C selon la matériau choisi
Pression	50 MPa
Fluides en contact	Huiles hydrauliques minérales

Les données ci-dessus sont des valeurs maximum et ne peuvent être cumulées. Elles peuvent évoluer en fonction des matériaux utilisés.

CHANFREINS ET RAYONS

Section radiale S	Chanfrein C	Rayon R1	Rayon R2
$S \leq 2,30$	2,50	$\leq 0,40$	$\leq 0,20$
$2,30 < S \leq 3,00$	3,00	$\leq 0,40$	$\leq 0,20$
$3,00 < S \leq 4,00$	3,50	$\leq 0,40$	$\leq 0,20$
$4,00 < S \leq 4,50$	4,00	$\leq 0,40$	$\leq 0,20$
$4,50 < S \leq 5,00$	4,50	$\leq 0,40$	$\leq 0,20$
$5,00 < S \leq 6,00$	5,00	$\leq 0,40$	$\leq 0,20$
$6,00 < S \leq 8,00$	6,00	$\leq 0,40$	$\leq 0,20$

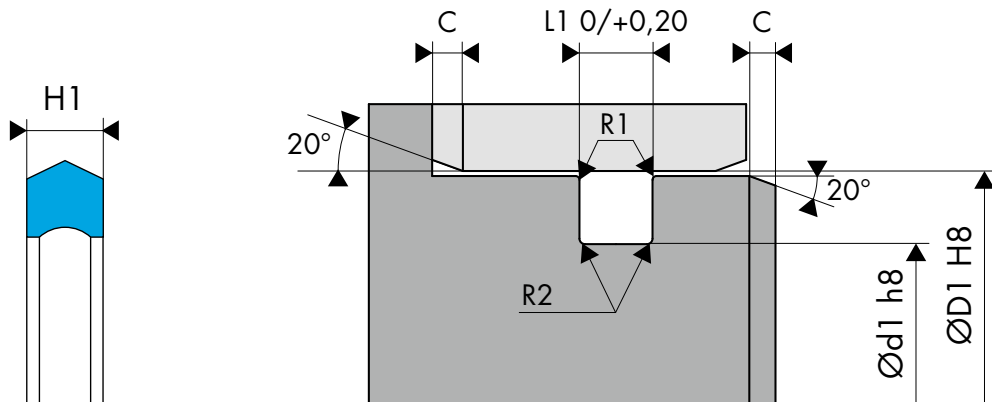

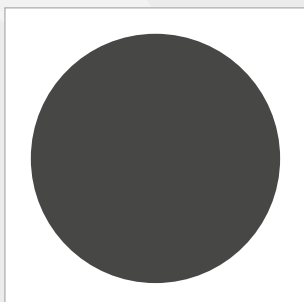

JOINTS STATIQUES

BECA 010

SAE J518



DESCRIPTION

Le profil BECA 010 est un joint torique, anneau circulaire de section ronde, réalisé en élastomère et adapté pour les raccords hydrauliques SAE J518.

AVANTAGES

Faible encombrement
Montage facile
Solution économique
Une symétrie réduisant les risques d'erreur de montage

APPLICATIONS

Brides
Raccords

MATÉRIAUX

NBR 90 Shore A

DONNÉES TECHNIQUES

Température	-20°C / +100°C
Pression	20 MPa
Fluides en contact	Huiles hydrauliques minérales HL HLP HETG HEPG HEES HFC Autres (contactez nos experts)

Les données ci-dessus sont des valeurs maximum et ne peuvent être cumulées. Elles peuvent évoluer en fonction des matériaux utilisés.

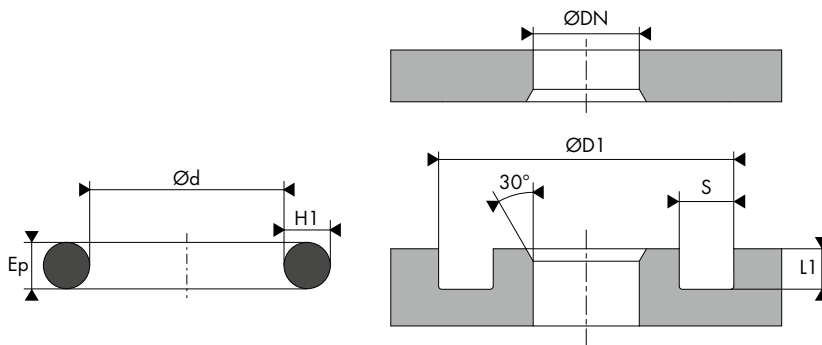

DONNÉES DE CONCEPTION DU LOGEMENT

Dimensions de bride	Diamètre nominal ØDN	Diamètre extérieur ØD1 min - max	Section axiale S min - max	Largeur L1 min - max
1/2"	13	25,40 - 25,83	3,94 - 4,45	2,79 - 2,92
3/4"	19	31,75 - 31,88	3,94 - 4,45	2,79 - 2,92
1"	25	39,62 - 39,75	3,94 - 4,45	2,79 - 2,92
1 1/4"	32	44,45 - 44,58	3,94 - 4,45	2,79 - 2,92
1 1/2"	38	53,72 - 53,98	3,94 - 4,45	2,79 - 2,92
2"	51	63,25 - 63,50	3,94 - 4,45	2,79 - 2,92

DIMENSIONS DU JOINT

Code article	Dimensions de bride	Diamètre nominal de bride ØDN	Diamètre intérieur Ød1	Diamètre de tore Ød2
010.1A367	1/2"	13	18,64	3,53
010.1A371	3/4"	19	24,99	3,53
010.1A377	1"	25	32,92	3,53
010.1A380	1 1/4"	32	37,69	3,53
010.1A388	1 1/2"	38	47,22	3,53
010.1A397	2"	51	56,74	3,53

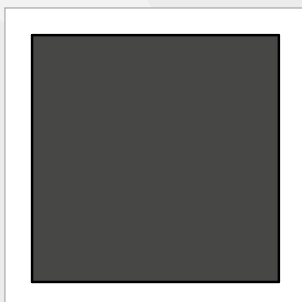

JOINTS STATIQUES

BECA 016

SAE J518



DESCRIPTION

Le profil BECA 016 est un joint de bride de section rectangulaire réalisé en élastomère et adapté pour les raccords hydrauliques SAE J518.

AVANTAGES

Bonne résistance à l'extrusion, peu sensible aux jeux d'extrusion

Bonne déformation rémanente à la compression

Pas de vrillage du joint

Pas besoin de bague anti-extrusion associée

Faible déformation mécanique de la section du joint

Forte longévité

APPLICATIONS

Brides

Raccords

MATÉRIAUX

NBR 90 Shore A

DONNÉES TECHNIQUES

Température	-20°C / +100°C
Pression	40 MPa
Fluides en contact	Huiles hydrauliques minérales HL HLP HETG HEPG HEES HFC Autres (contactez nos experts)

Les données ci-dessus sont des valeurs maximum et ne peuvent être cumulées. Elles peuvent évoluer en fonction des matériaux utilisés.

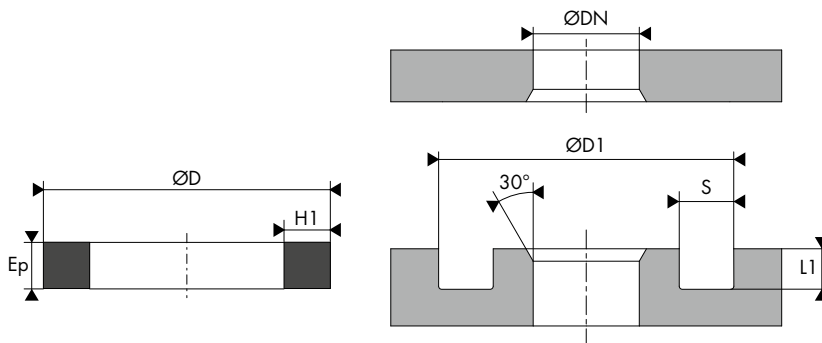

DONNÉES DE CONCEPTION DU LOGEMENT

Dimensions de bride	Diamètre nominal ØDN	Diamètre extérieur ØD1 min - max	Section axiale S min - max	Largeur L1 min - max
1/2"	13	25,40 - 25,83	3,94 - 4,45	2,79 - 2,92
3/4"	19	31,75 - 31,88	3,94 - 4,45	2,79 - 2,92
1"	25	39,62 - 39,75	3,94 - 4,45	2,79 - 2,92
1 1/4"	32	44,45 - 44,58	3,94 - 4,45	2,79 - 2,92
1 1/2"	38	53,72 - 53,98	3,94 - 4,45	2,79 - 2,92
2"	51	63,25 - 63,50	3,94 - 4,45	2,79 - 2,92

DIMENSIONS DU JOINT

Code article	Dimensions de bride	Diamètre nominal de bride ØDN	Diamètre extérieur ØD	Hauteur H1	Épaisseur Ep
016.25853	1/2"	13	25,85	3,40	2,80
016.32303	3/4"	19	32,30	3,40	2,80
016.40153	1"	25	40,15	3,40	2,80
016.45053	1 1/4"	32	45,05	3,40	2,80
016.54403	1 1/2"	38	54,40	3,40	2,80
016.63903	2"	51	63,90	3,40	2,80

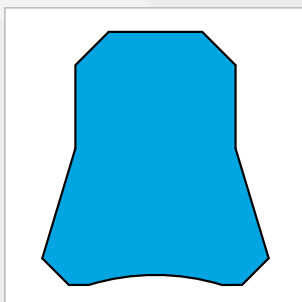

JOINTS STATIQUES

BECA 710

SAE J518



DESCRIPTION

Le profil BECA 710 est un joint de bride réalisé en polyuréthane et adapté pour les raccords hydrauliques SAE J518.

AVANTAGES

Bonne résistance à l'abrasion
Effet d'étanchéité optimisé
Très bonne résistance à l'extusion
Faible déformation rémanente à la compression

APPLICATIONS

Brides
Raccords

MATÉRIAUX

PU 93 Shore A - Bleu
PU 96 Shore A - Bleu
PU Haute temp. 96 Shore A - Beige

DONNÉES TECHNIQUES

Température	-30°C / +110°C
Pression	40 MPa
Fluides en contact	Huiles hydrauliques minérales

Les données ci-dessus sont des valeurs maximum et ne peuvent être cumulées. Elles peuvent évoluer en fonction des matériaux utilisés.

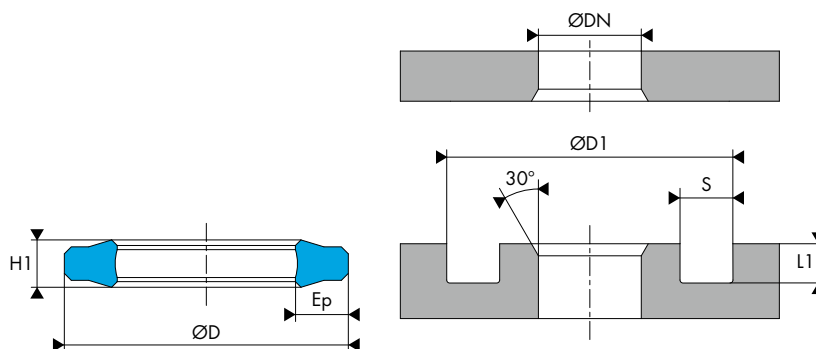

DONNÉES DE CONCEPTION DU LOGEMENT

Dimensions de bride	Diamètre nominal ØDN	Diamètre extérieur ØD1 min - max	Section axiale S min - max	Largeur L1 min - max
1/2"	13	25,40 - 25,83	3,94 - 4,45	2,79 - 2,92
3/4"	19	31,75 - 31,88	3,94 - 4,45	2,79 - 2,92
1"	25	39,62 - 39,75	3,94 - 4,45	2,79 - 2,92
1 1/4"	32	44,45 - 44,58	3,94 - 4,45	2,79 - 2,92
1 1/2"	38	53,72 - 53,98	3,94 - 4,45	2,79 - 2,92
2"	51	63,25 - 63,50	3,94 - 4,45	2,79 - 2,92

DIMENSIONS DU JOINT

Code article	Dimensions de bride	Diamètre nominal ØDN	Diamètre extérieur ØD	Hauteur H1	Épaisseur Ep
710.25634	1/2"	13	25,60	3,40	3,80
710.31834	3/4"	19	31,80	3,40	3,80
710.39834	1"	25	39,80	3,40	3,80
710.44834	1 1/4"	32	44,80	3,40	3,80
710.54334	1 1/2"	38	54,30	3,40	3,80
710.63834	2"	51	63,80	3,40	3,80

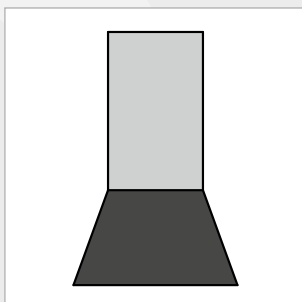

JOINTS STATIQUES BECA 114



DESCRIPTION

Le profil BECA 114 est une bague BS composée d'une bague métallique de section rectangulaire à l'intérieur de laquelle un anneau en élastomère de section trapézoïdale est adhérisé et vulcanisé.

AVANTAGES

Solution économique
Positionnement précis de la bague
Démontable et réutilisable
Étanchéité fiable à haute et basse pression
Temps de montage réduit

APPLICATIONS

Étanchéité sous têtes de vis, de boulons
Mécanique générale
Moteurs
Raccords de tuyauterie
Vannes

MATÉRIAUX

Elastomère

NBR 70 et 90 Shore A
FKM 70 et 90 Shore A
EPDM 70 et 90 Shore A

Insert métallique

Acier cadmié
Acier inoxydable

D'autres qualités de matériaux sont disponibles, veuillez contacter nos experts.

DONNÉES TECHNIQUES

Température	-45°C / +200°C
Fluides en contact	Huiles hydrauliques minérales Eau Emulsions eau-huile gaz
Résistance de rupture	540 MPa

Les données ci-dessus sont des valeurs maximum et ne peuvent être cumulées. Elles peuvent évoluer en fonction des matériaux utilisés.

ÉTATS DE SURFACE

Rugosité	Surface de contact
Ra	≤ 3,0 µm
Rmax	≤ 15,0 µm

LAMAGE L

Métrique	Lamage ØL (mm)
M3 à M8.5	ØA +0,20
M9 à M33	ØA +0,40
M34 à M60	ØA +0,60

Le recouvrement de la bague métallique (T) doit être au minimum de 0,70 mm et le recouvrement de la bague caoutchouc (S) doit être au minimum de 75% ($S \geq 0,75 R$).

JEU RADIAL J

La bague BS non autocentrée type BECA 114 n'est pas constituée de lèvres de centrage. Les recommandations suivantes permettent un bon positionnement.

Métrique	Jeu maxi au rayon J (mm)
M3 à M8.5	0,30
M9 à M33	0,35
M34 à M60	0,50

COUPLE DE SERRAGE

Métrique	Dimensions		Couple (Nm)	
	BSW	BSP	1 bague	2 Bagues
jusqu'à M8	5/16	-	5,3	8,5
M10	3/8	1/8	7,1	11,4
M11	7/16	-	11,8	15,3
M12	1/2	1/4	15,8	20,5
M14	9/16	-	22,6	29,4
M16	5/8	3/8	30,5	39,7
M18	3/4	-	40,7	52,9
M20	13/16	1/2	56,5	67,8
M22	7/8	5/8	67,8	74,6
M24	1.0	3/4	73,4	73,4
à partir de M27	1.1/16	-	79,0	79,0

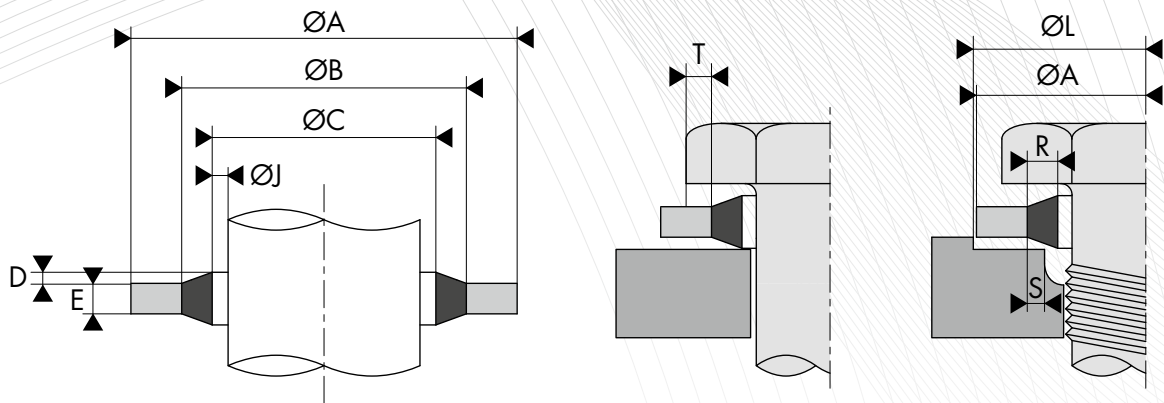

○ DIMENSIONS

Code article	Norme	Dimensions de la bague BS					Pression mini d'éclatement (bar)
		ØA +0,13/0	ØB ±0,13	ØC ±0,13	ØD +0,25/0	ØE ±0,13	
114.1E001	BSW 6BA	6,35	4,09	3,05	0,20 / 0,38	1,22	2150
114.1E201	M3.5	7,20	5,20	4,10	0,30	1,00	1600
114.1E002	BSW 4BA	7,26	5,26	4,12	0,20 / 0,38	1,22	1570
114.1E301	M3	7,50	5,00	3,60	0,30	1,00	1980
114.1E003	BSW 2BA	8,38	6,35	5,21	0,20 / 0,38	1,22	1375
114.1E302	M4	9,00	6,00	4,60	0,30	1,00	2000
114.1E205	M5.5	9,20	7,20	6,20	0,30	1,00	1220
114.1E210	M6.7	10,20	8,60	7,30	0,30	1,00	850
114.1E209	M6.5	12,00	8,81	7,10	0,30	1,00	1560
114.1E020	BSW 3/8 - BSP 1/8	15,88	11,48	10,37	0,25/0,51	2,03	1480
114.1E009	BSW 7/16	19,05	13,08	11,69	0,25/0,51	2,03	1890
114.1E224	M13	20,00	15,40	13,70	0,40	1,50	1340
114.1E315	M13	20,10	15,20	13,80	0,40	1,50	1430
114.1E225	M13	22,00	15,40	13,70	0,40	1,50	1810
114.1E022	BSW 0,60	22,23	17,30	15,83	0,25/0,51	2,03	1290
114.1E228	M15	22,70	17,78	16,00	0,40	1,50	1260
114.1E319	M16.5	23,90	18,70	17,20	0,30	2,10	1970
114.1E231	M17.5	24,70	20,10	18,00	0,40	1,50	1070
114.1E322	M20.63	28,60	23,00	21,50	0,40	2,50	1130
114.1E234	M21	28,70	23,30	21,50	0,40	2,50	1080
114.1E323	M21	30,00	23,40	21,70	0,30	2,00	1290
114.1E325	M23	32,00	25,40	23,70	0,40	2,00	965
114.1E240	M27	36,00	29,00	27,20	0,40	2,00	1130
114.1E328	M27	36,00	29,40	27,70	0,40	2,00	1060
114.1E329	M28	36,00	30,30	28,60	0,40	2,00	720
114.1E014	BSW 1 1/6	36,58	30,86	29,33	0,25/0,51	2,34	880
114.1E241	M28	37,00	30,40	28,70	0,40	2,00	1030
114.1E330	M28.5	37,50	30,90	29,20	0,40	2,00	810
114.1E331	M30	39,00	32,40	30,70	0,40	2,00	970
114.1E242	M30	39,00	33,00	31,00	0,40	2,00	870
114.1E332	M33	42,00	35,40	33,70	0,40	2,00	900
114.1E243	M33	42,00	35,80	33,70	0,40	2,00	840
114.1E244	M33	43,00	20,10	18,00	0,40	2,00	1070
114.1E016	BSW 1 3/8	44,45	38,99	35,94	0,25/0,51	3,25	680
114.1E246	M39	51,00	41,90	40,00	0,40	2,50	1030
114.1E334	M39	51,00	42,60	40,00	0,40	2,50	950
114.1E336	M45	57,00	48,60	46,00	0,40	2,50	860
114.1E248	M48	59,00	50,80	48,70	0,40	3,00	790
114.1E337	M48	60,00	51,60	49,00	0,40	2,50	790
114.1E249	M51	60,00	54,10	52,00	0,40	3,00	540
114.1E019	BSW 2	63,50	54,74	51,69	0,25/0,51	3,25	780
114.1E250	M52	64,50	56,40	53,30	0,40	3,00	710
114.1E251	M60	73,00	63,00	60,70	0,40	3,00	780
114.1E038	BSP 2 1/4	79,50	69,98	66,68	0,25/0,51	3,25	670
114.1E252	M68	79,50	72,10	68,60	0,40	3,50	510
114.1E253	M75	90,30	79,10	76,08	0,40	3,38	700
114.1E039	BSP 2 1/2	90,30	79,38	76,08	0,25/0,51	3,25	680
114.1E254	M88	101,48	92,10	89,09	0,40	3,25	510
114.1E255	M125	143,67	132,70	127,00	0,40	5,00	420

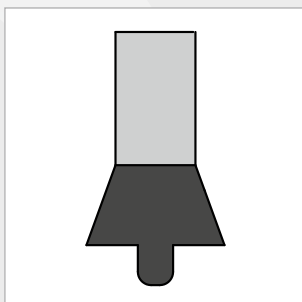

JOINTS STATIQUES BECA 115



DESCRIPTION

Le profil BECA 115 est une bague BS autocentrée composée d'une bague métallique de section rectangulaire à l'intérieur de laquelle un anneau en élastomère de section trapézoïdale est adhérisé et vulcanisé. L'autocentrage est réalisé par une fine membrane dont le diamètre intérieur est égal au diamètre central du filetage hors filet.

AVANTAGES

- Solution économique
- Positionnement précis de la bague
- Démontable et réutilisable
- Étanchéité fiable à haute et basse pression
- Temps de montage réduit

APPLICATIONS

- Étanchéité sous têtes de vis, de boulons
- Mécanique générale
- Moteurs
- Raccords de tuyauterie
- Vannes

MATÉRIAUX

Elastomère

- NBR 70 et 90 Shore A
- FKM 70 et 90 Shore A
- EPDM 70 et 90 Shore A

Insert métallique

- Acier cadmié
- Acier inoxydable

D'autres qualités de matériaux sont disponibles, veuillez contacter nos experts.

DONNÉES TECHNIQUES

Température	-45°C / +150°C
Fluides en contact	Huiles hydrauliques minérales Eau Emulsions eau-huile gaz
Résistance de rupture	540 MPa

Les données ci-dessus sont des valeurs maximum et ne peuvent être cumulées. Elles peuvent évoluer en fonction des matériaux utilisés.

ÉTATS DE SURFACE

Rugosité	Surface de contact
Ra	≤ 3,0 µm
Rmax	≤ 15,0 µm

LAMAGE L

Métrique	Lamage ØL (mm)
M3 à M8.5	ØA +0,20
M9 à M33	ØA +0,40
M34 à M60	ØA +0,60

Le recouvrement de la bague métallique (T) doit être au minimum de 0,70 mm et le recouvrement de la bague caoutchouc (S) doit être au minimum de 75% ($S \geq 0,75 R$).

COUPLE DE SERRAGE

Dimensions			Couple (Nm)	
Métrique	BSW	BSP	1 bague	2 Bagues
jusqu'à M8	5/16	-	5,3	8,5
M10	3/8	1/8	7,1	11,4
M11	7/16	-	11,8	15,3
M12	1/2	1/4	15,8	20,5
M14	9/16	-	22,6	29,4
M16	5/8	3/8	30,5	39,7
M18	3/4	-	40,7	52,9
M20	13/16	1/2	56,5	67,8
M22	7/8	5/8	67,8	74,6
M24	1.0	3/4	73,4	73,4
à partir de M27	1.1/16	-	79,0	79,0

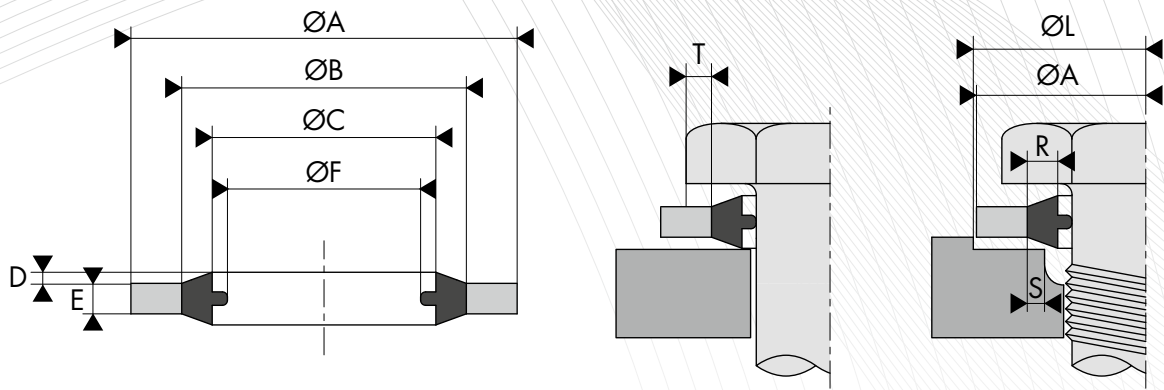

○ DIMENSIONS

Code article	Norme	Dimensions de la bague BS						Pression mini d'éclatement (bar)
		ØA +0,13/0	ØB ±0,13	ØC ±0,13	ØD +0,25/0	ØE ±0,13	ØF ±0,20	
115.1E202	M4	7,00	5,40	4,50	0,30	1,00	3,40	1270
115.1E203	M5	9,00	6,80	5,70	0,30	1,00	4,50	1400
115.1E303	M5	10,00	7,00	5,60	0,30	1,00	4,50	1780
115.1E204	M5	10,00	7,40	5,70	0,30	1,00	4,50	1510
115.1E206	M6	10,00	8,00	6,70	0,30	1,00	4,70	1120
115.1E304	M6	11,00	8,00	6,60	0,30	1,00	4,70	1680
115.1E207	M6	11,00	8,20	6,70	0,30	1,00	4,70	1480
115.1E208	M6	11,00	8,20	6,70	0,30	2,50	4,70	1480
115.1E306	M6	11,40	8,40	7,00	0,30	1,00	4,70	1540
115.1E307	M8	13,00	10,00	8,60	0,30	1,00	6,40	1330
115.1E212	M8	13,00	10,00	8,70	0,30	1,00	6,40	1330
115.1E004	BSW 1/4	13,21	8,00	6,86	0,20 / 0,38	1,22	4,70	1950
115.1E305	M6	13,27	8,00	6,85	0,30	1,30	4,70	1970
115.1E215	M8.5	13,30	10,50	9,30	0,30	1,00	6,90	1200
115.1E005	BSW 1/4	13,34	9,53	6,99	0,20 / 0,38	1,22	4,70	1680
115.1E006	BSW 5/16	13,34	9,53	8,31	0,20 / 0,38	1,22	6,10	1700
115.1E211	M8	13,40	9,40	8,50	0,30	1,00	6,40	1780
115.1E213	M8	14,00	10,40	8,70	0,30	1,00	6,40	1510
115.1E007	BSW 5/16	14,22	10,04	8,64	0,20 / 0,38	1,22	6,10	1750
115.1E214	M8	16,00	10,40	8,70	0,30	1,00	6,40	2150
115.1E216	M10	16,00	12,00	10,35	0,40	2,00	8,56	1470
115.1E217	M10	16,00	12,40	10,70	0,40	1,50	8,56	1300
115.1E219	M11	16,30	12,70	11,40	0,40	1,50	9,80	1280
115.1E310	M10	17,00	12,10	10,70	0,30	1,50	8,56	1730
115.1E218	M10	18,00	12,40	10,70	0,40	1,50	8,56	1880
115.1E222	M12	18,00	14,40	12,70	0,40	1,50	9,73	1150
115.1E312	M11	18,10	13,20	11,80	0,30	1,50	9,80	1610
115.1E008	BSW 2/5	18,36	12,45	11,26	0,25/0,51	2,03	8,56	1950
115.1E220	M11	18,50	13,70	11,80	0,40	1,50	9,80	1540
115.1E226	M13.5	18,70	15,70	14,00	0,40	1,50	11,30	900
115.1E313	M12	19,00	14,10	12,70	0,30	1,50	9,73	1530
115.1E221	M11	19,10	13,50	11,80	0,40	1,50	9,80	1760
115.1E223	M12	20,00	14,40	12,70	0,40	1,50	9,73	1680
115.1E021	BSW 1/2 - BSP 1/4	20,57	15,21	13,74	0,25/0,51	2,03	11,45	1550
115.1E227	M14	22,00	16,40	14,70	0,40	1,50	11,38	1510
115.1E010	BSW 9/16	22,23	16,39	14,86	0,25/0,51	2,03	11,58	1560
115.1E317	M16	23,00	18,10	16,70	0,30	1,50	13,41	1240
115.1E318	M17	23,70	18,80	17,40	0,40	1,50	13,08	1200
115.1E023	BSP 3/8	23,80	18,75	17,28	0,25/0,51	2,03	14,96	1230
115.1E229	M16	24,00	18,40	16,70	0,40	1,50	13,41	1370
115.1E230	M17	24,00	19,20	17,40	0,40	1,50	13,08	1150
115.1E011	BSW 5/8	25,40	18,75	16,51	0,25/0,51	2,03	12,90	1560
115.1E012	BSW 11/16	25,40	19,69	18,16	0,25/0,51	2,34	14,50	1310

Code article	Norme	Dimensions de la bague BS						Pression mini d'éclatement (bar)
		ØA +0,13/0	ØB ±0,13	ØC ±0,13	ØD +0,25/0	ØE ±0,13	ØF ±0,20	
115.1E232	M18	26,00	20,40	18,70	0,40	1,50	14,76	1260
115.1E024	BSW 3/4	26,92	21,21	19,69	0,25/0,51	2,34	15,80	1230
115.1E316	M14	27,00	16,10	14,70	0,30	1,50	11,38	1370
115.1E320	M18	27,00	20,40	18,70	0,30	2,00	14,76	1450
115.1E233	M20	28,00	22,50	20,70	0,40	1,50	16,76	1140
115.1E235	M22	28,00	24,20	22,50	0,40	1,50	18,74	760
115.1E025	BSW 13/16 - BSP 1/2	28,58	23,01	21,54	0,25/0,51	2,34	18,64	1120
115.1E321	M20	29,00	22,40	20,70	0,30	2,00	16,76	1340
115.1E236	M22	30,00	24,40	22,70	0,40	2,00	18,74	1080
115.1E237	M22	30,00	24,40	22,70	0,40	3,00	18,74	1080
115.1E324	M22	31,00	24,40	22,70	0,30	2,00	18,74	1240
115.1E026	BSW 7/8 - BSP 5/8	31,75	24,97	23,49	0,25/0,51	2,34	20,60	1240
115.1E238	M24	32,00	26,40	24,70	0,40	2,00	20,11	1000
115.1E326	M24	33,00	26,40	24,70	0,30	2,00	20,11	1160
115.1E013	BSW 15/16	33,27	26,04	24,26	0,25/0,51	2,34	20,20	1275
115.1E027	BSW 1 - BSP 3/4	34,93	28,53	27,05	0,25/0,51	2,34	24,13	1050
115.1E239	M26	35,00	28,40	26,70	0,40	2,00	22,30	1090
115.1E327	M26	35,30	28,70	27,00	0,40	2,00	22,30	1080
115.1E029	BSW 1 3/16 - BSP 7/8	38,10	32,29	30,81	0,25/0,51	2,34	27,89	860
115.1E028	BSW 1 1/16	38,61	30,61	27,82	0,25/0,51	2,34	22,90	1210
115.1E015	BSW 1 1/4	41,40	35,69	32,64	0,25/0,51	3,25	27,10	775
115.1E030	BSW 1 5/16 - BSP 1	42,80	36,88	33,89	0,25/0,51	3,25	30,30	780
115.1E031	BSW 1 5/16 - BSP 1	42,80	36,88	33,89	0,25/0,51	2,34	30,30	780
115.1E245	M36	46,00	38,80	36,70	0,40	2,00	31,10	890
115.1E017	BSW 1 1/2	47,75	42,04	38,96	0,25/0,51	3,25	32,70	660
115.1E333	M36	48,00	39,60	37,00	0,40	2,50	31,10	1010
115.1E032	BSW 1 5/8 - BSP 1 1/4	52,38	45,93	42,93	0,25/0,51	3,25	38,96	690
115.1E247	M42	53,00	44,40	42,70	0,40	3,00	35,60	930
115.1E335	M42	54,00	45,60	43,00	0,40	2,50	36,50	890
115.1E018	BSW 1 3/4	57,15	48,39	45,34	0,25/0,51	3,25	37,90	870
115.1E033	BSW 1 7/8 - BSP 1 1/2	58,60	51,39	48,44	0,25/0,51	3,25	44,86	690
115.1E034	BSW 2 1/8 - BSP 1 3/4	69,85	58,30	54,89	0,25/0,51	3,25	50,80	950
115.1E035	BSW 2 1/8	70,36	61,09	58,04	0,25/0,51	3,25	50,80	740
115.1E036	BSP 2	73,03	63,63	60,58	0,25/0,51	3,25	56,67	720
115.1E037	BSW 2 1/2	77,22	67,44	64,39	0,25/0,51	3,25	72,20	750

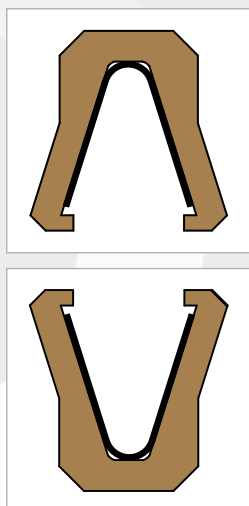

JOINTS STATIQUES

BECA

740-749

760-769



DESCRIPTION

Les profils BECA 740 et BECA 760 sont des joints U, à effets faciaux, de formes symétriques, pour des applications statiques et dynamiques. Ils sont réalisés en PTFE avec différentes charges possibles, et dont les lèvres d'étanchéité sont précontraintes par un ressort en V.

Issus des profils BECA 740 et BECA 760, les profils BECA 749 et BECA 769 sont réalisés spécialement pour les applications alimentaires. Le ressort en V est remplacé par un joint torique en VMQ.

AVANTAGES

Large plage de température et excellente résistance chimique
Faible coefficient de frottement, pas d'effet stick-slip
Excellente résistance à l'abrasion
Bonne stabilité dimensionnelle
Matériau non toxique

APPLICATIONS

Alimentaire
Médical
Pharmaceutique
Hydraulique stationnaire

MATÉRIAUX

Joint profilé

PTFE chargé Bronze
PTFE chargé Carbone

Ressort en V

Acier inoxydable

D'autres qualités de matériaux sont disponibles, veuillez vous référer à la table des matériaux, page suivante.

DONNÉES TECHNIQUES

Température	-200°C / +260°C
Pression	30 MPa
Vitesse	15 m/s
Fluides en contact	Huiles hydrauliques minérales Fluides difficilement inflammables Fluides biocompatibles Eau Autres (contactez nos experts)

Les données ci-dessus sont des valeurs maximum et ne peuvent être cumulées. Elles peuvent évoluer en fonction des matériaux utilisés.

ÉTATS DE SURFACE

Rugosité	Hydrogène, hélium, gaz cryogéniques, réfrigérants	Fluide à faible viscosité (eaux, alcools, gaz naturels, air)	Fluide à forte viscosité (huiles d'engrenages, produits laitiers, colles)
Ra	≤ 0,3 µm	≤ 0,6 µm	≤ 0,8 µm
Rz	≤ 2,2 µm	≤ 3,5 µm	≤ 5,0 µm
Rmax	≤ 3,5 µm	≤ 5,0 µm	≤ 6,5 µm

RAYONS

Profondeur de gorge h	Rayon R1
1,45	0,40
2,25	0,40
3,10	0,60
4,70	0,80
6,10	0,80
9,50	0,80

TABLE DES MATÉRIAUX

Joint profilé					Ressort en V			Surface de contact
Code standard	Code ISO	Matériau	Couleur	Caractéristiques	Code	Nature du matériau	Température de service	
DP	P	PTFE Vierge	Blanc	Résistance aux produits chimiques Imperméabilité Diélectrique Anti-adhérent Coefficient de friction faible Alimentaire	I	X10 Cr Ni 18-8	-200°C / +260°C	Acier Acier inoxydable Acier chromé Aluminium Bronze Fonte Surface traitée
DC	C	PTFE + 25% Carbone	Gris	Amélioration • Propriétés d'usure • Tenue à la compression Bonne résistance aux produits chimiques Conductivité thermique et électrique Anti-statique Performant dans le cadre d'applications dynamiques avec compression	I	X10 Cr Ni 18-8	-200°C / +260°C	
CG	C	PTFE + 23% Carbone + 2% Graphite	Noir	Amélioration • Propriétés d'usure • Tenue mécanique Légèrement plus abrasif mais phénomène corrigé par l'adjonction de MOS2 Propriétés chimique et diélectrique conservées Bien adapté aux applications avec mouvements rotatif et alternatif simultanés	I	X10 Cr Ni 18-8	-200°C / +260°C	Acier Acier chromé Fonte
DV	V	PTFE + 25 % Verre	Bleu	Résistance à la compression Résistance à l'usure Excellente stabilité chimique Bonne conductivité thermique	I	X10 Cr Ni 18-8	-200°C / +260°C	
DX	X	PTFE GL Blue + Verre + Oxydes métalliques	Bleu turquoise	Amélioration • Propriétés d'usure Diminution de l'usure des pièces métalliques Autolubrification Conductivité thermique et électrique Faible perméabilité Bon coefficient de frottement Anti statique Performant dans le cadre d'applications dynamiques avec autolubrification	I	X10 Cr Ni 18-8	-200°C / +260°C	Acier Acier inoxydable Acier chromé Aluminium Bronze Fonte Surface traitée
DG	G	PTFE + 15% Graphite	Noir	Amélioration • Propriétés d'usure • Meilleure résistance à l'abrasion • Meilleure stabilité dimensionnelle à haute température Utilisation jusqu'à +300°C Bon coefficient de frottement et faible perméabilité	I	X10 Cr Ni 18-8	-200°C / +260°C	
K1	K	PTFE + 10% Ekonol	Marron clair	Amélioration • Propriétés d'usure • Résistance aux déformations et fluage • Résistance à la compression Autolubrification Conductivité électrique et thermique N'altère pas les pièces métalliques Baisse de tenue avec certains produits chimiques Utilisation pour des joints dynamiques à forte compression et faible niveau d'usure	I	X10 Cr Ni 18-8	-200°C / +260°C	Acier Acier inoxydable Acier chromé Aluminium Bronze Fonte Surface traitée
K2	K	PTFE + 20% Ekonol	Marron clair	Amélioration • Propriétés d'usure • Résistance aux déformations et fluage • Résistance à la compression Autolubrification Conductivité électrique et thermique N'altère pas les pièces métalliques Baisse de tenue avec certains produits chimiques Utilisation pour des joints dynamiques à forte compression et faible niveau d'usure	I	X10 Cr Ni 18-8	-200°C / +260°C	
DB	B	PTFE + 60% Bronze	Brun foncé	Amélioration • Propriétés d'usure • Résistance aux déformations et fluage • Résistance à la compression Autolubrification Conductivité électrique et thermique N'altère pas les pièces métalliques Baisse de tenue avec certains produits chimiques Utilisation pour des joints dynamiques à forte compression et faible niveau d'usure	I	X10 Cr Ni 18-8	-200°C / +260°C	Acier Acier inoxydable Acier chromé Aluminium Bronze Fonte Surface traitée
B4	B	PTFE + 40% Bronze	Brun foncé	Amélioration • Propriétés d'usure • Résistance aux déformations et fluage • Résistance à la compression Autolubrification Conductivité électrique et thermique N'altère pas les pièces métalliques Baisse de tenue avec certains produits chimiques Utilisation pour des joints dynamiques à forte compression et faible niveau d'usure	I	X10 Cr Ni 18-8	-200°C / +260°C	
HG	HG	PE-UHMW	Blanc ou blanc cassé	Excellente résistance à l'usure au contact de l'eau et de l'air	I	X10 Cr Ni 18-8	-70°C / +80°C	Acier Acier inoxydable Acier chromé Aluminium Bronze Fonte Surface traitée

D'autres qualités de matériaux sont disponibles en fonction de vos particularités.

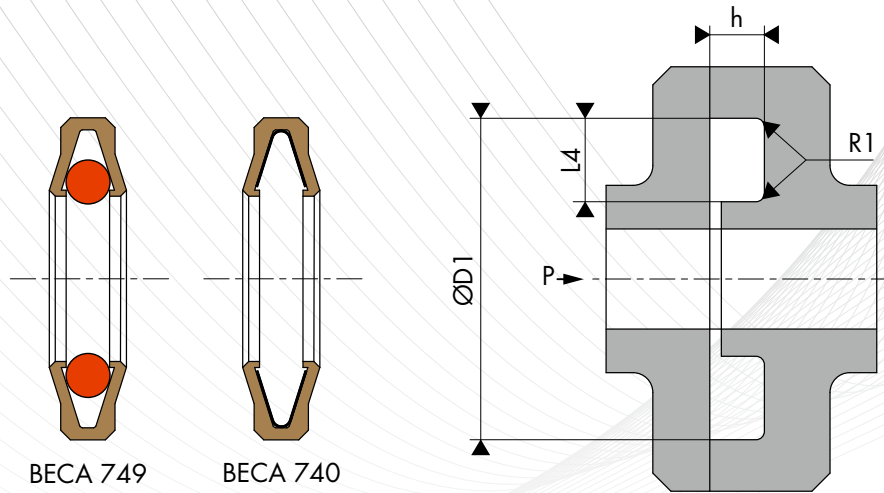

BECA 749

BECA 740

○ COTE DE MONTAGE - SÉRIE STANDARD

Série	Diamètre extérieur de gorge ØD1 H10		Largeur de gorge L4 0/+0,15	Profondeur de gorge	
	Série standard	Série étendue		h	Tol.
740.0*	12,0 - 34,9	12,0 - 40,0	2,40	1,45	+0,03
740.1	35,0 - 54,9	35,0 - 200,0	3,60	2,25	+0,05
740.2	35,0 - 54,9	35,0 - 400,0	4,80	3,10	+0,08
740.3	55,0 - 99,9	55,0 - 600,0	7,10	4,70	+0,10
740.4	100,0 - 599,9	100,0 - 600,0	9,50	6,10	+0,15

* Uniquement les profils BECA 740.0 sont assemblés avec un joint torique à la place d'un ressort en V.

○ COTE DE MONTAGE - SÉRIE COMPLÉMENTAIRE

Série	Diamètre extérieur de gorge ØD1 H10	Largeur de gorge L4 0/+0,15	Profondeur de gorge	
			h	Tol.
740.235	35,0 - 200,0	5,00	3,50	+0,08
740.240	35,0 - 200,0	5,00	4,00	+0,08
740.245	35,0 - 200,0	5,50	4,50	+0,08
740.350	35,0 - 200,0	5,50	5,00	+0,10
740.355	55,0 - 400,0	7,50	5,50	+0,10
740.460	55,0 - 400,0	8,00	6,00	+0,15
740.465	55,0 - 400,0	8,50	6,50	+0,15
740.470	55,0 - 400,0	8,50	7,00	+0,15
740.475	55,0 - 400,0	9,00	7,50	+0,15
740.480	100,0 - 600,0	11,00	8,00	+0,20
740.485	100,0 - 600,0	11,00	8,50	+0,20
740.490	100,0 - 600,0	11,00	9,00	+0,20
740.495	100,0 - 600,0	12,00	9,50	+0,20
740.4100	100,0 - 600,0	12,00	10,00	+0,25

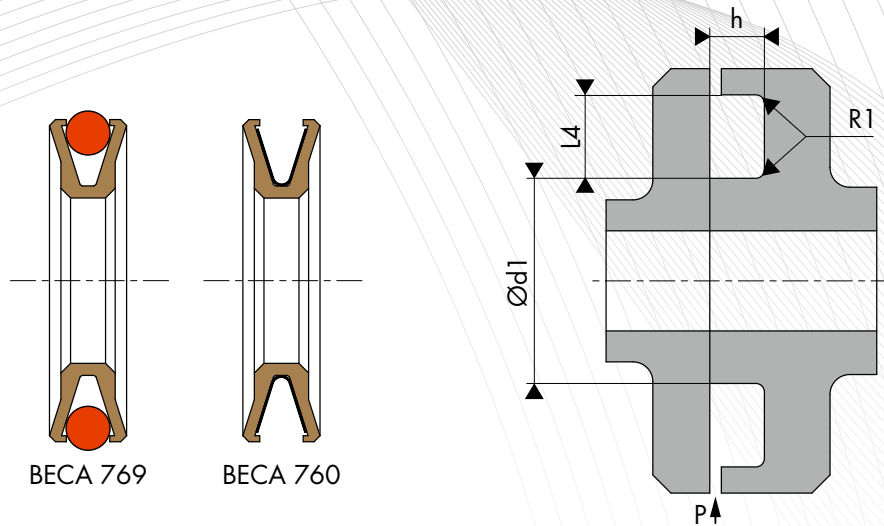

BECA 769

BECA 760

○ COTE DE MONTAGE - SÉRIE STANDARD

Série	Diamètre intérieur de gorge $\varnothing d1$ h10		Largeur de gorge L4 0/+0,15	Profondeur de gorge	
	Série standard	Série étendue		h	Tol.
760.0*	7,0 - 14,9	7,0 - 200,0	2,40	1,45	+0,03
760.1*	15,0 - 24,9	15,0 - 200,0	3,60	2,25	+0,05
760.2	25,0 - 39,9	25,0 - 400,0	4,80	3,10	+0,08
760.3	40,0 - 79,9	40,0 - 600,0	7,10	4,70	+0,10
760.4	80,0 - 599,9	80,0 - 600,0	9,50	6,10	+0,15

* Uniquement les profils BECA 760.0 et 760.1 sont assemblés avec un joint torique à la place d'un ressort en V.

○ COTE DE MONTAGE - SÉRIE COMPLÉMENTAIRE

Série	Diamètre intérieur de gorge $\varnothing d1$ h10	Largeur de gorge L4 0/+0,15	Profondeur de gorge	
			h	Tol.
760.235	25,0 - 200,0	5,00	3,50	+0,08
760.240	25,0 - 200,0	5,00	4,00	+0,08
760.245	25,0 - 200,0	5,50	4,50	+0,08
760.350	40,0 - 200,0	5,50	5,00	+0,10
760.355	40,0 - 400,0	7,50	5,50	+0,10
760.460	80,0 - 400,0	8,00	6,00	+0,15
760.465	80,0 - 400,0	8,50	6,50	+0,15
760.470	80,0 - 400,0	8,50	7,00	+0,15
760.475	80,0 - 400,0	9,00	7,50	+0,15
760.480	80,0 - 600,0	11,00	8,00	+0,20
760.485	80,0 - 600,0	11,00	8,50	+0,20
760.490	80,0 - 600,0	11,00	9,00	+0,20
760.495	80,0 - 600,0	12,00	9,50	+0,20
760.4100	80,0 - 600,0	12,00	10,00	+0,25



www.francejoint.com



www.francejoint.com

QUALITÉ & EXPERTISE
AU SERVICE DE VOTRE ÉTANCHÉITÉ

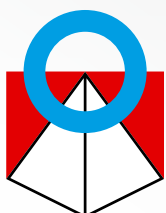

FRANCEJOINT
L'ÉTANCHEITE PRESTIGE

FRANCE JOINT SAS

Zone Artisanale Le Mortier - B.P. 50009 - Cugand - 85613 Montaigu Cedex - France

Tél. **+33 (0)2 51 42 13 76** - Fax **+33 (0)2 51 43 61 14**

E-mail : contact@francejoint.fr - Site internet : www.francejoint.com

SAS CAPITAL 1.000.000 Euros - RCS 450 136 809 - N° TVA FR 10 450 136 809 - SIRET 450 136 809 00016 - NAF 2219 Z

